



VII ВОЛГОГРАДСКИЙ  
РЕГИОНАЛЬНЫЙ ОТБОРОЧНЫЙ ЭТАП  
VIII НАЦИОНАЛЬНОГО ЧЕМПИОНАТА  
ПО ПРОФЕССИОНАЛЬНОМУ МАСТЕРСТВУ  
СРЕДИ ИНВАЛИДОВ И ЛИЦ С ОГРАНИЧЕННЫМИ  
ВОЗМОЖНОСТЯМИ ЗДОРОВЬЯ  
«АБИЛИМПИКС»

КОНКУРСНОЕ ЗАДАНИЕ

по компетенции

«Слесарное дело»

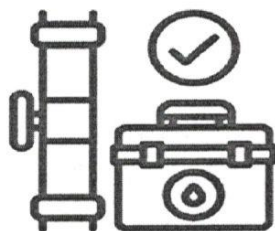

Утверждаю:  
Руководитель регионального центра  
развития движения «Абилимпикс»

\_\_\_\_\_ О.Н.Левина  
« \_\_\_\_ » \_\_\_\_\_ 20 \_\_\_\_ г.

Разработал:  
Главный эксперт по компетенции

 В.Н.Шкарупа  
« 14 » 03 20 22 г.

2022 г.

## **1. Описание компетенции.**

### **1.1. Актуальность компетенции.**

Слесарь механосборочных работ – ведущая рабочая профессия на машиностроительных предприятиях. Слесарь – специалист по ручной слесарной обработке деталей, сборке узлов и механизмов механической, гидравлической, пневматической частей изделий машиностроения.

Слесарь механосборочных работ выполняет следующие виды работ: с помощью ручного и механизированного слесарно-сборочного инструмента выполняет операции по подгонке, соединению, креплению и регулировке изделий; на специальных стендах испытывает собираемые или собранные узлы и агрегаты, устраняет обнаруженные дефекты.

Виды работ, выполняемые слесарем механосборочных работ:

- сборка, регулировка, испытания и сдача в соответствии с техническими условиями сложных и экспериментальных, уникальных машин, станков, агрегатов и аппаратов;

- слесарная обработка и пригонка деталей, изделий, узлов;

- сборка деталей под прихватку и сварку;

- резка заготовок из прутка и листа на ручных ножницах и ножовках;

- сверление отверстий по разметке, кондуктору на сверлильном станке, а также пневматическими и электрическими машинками; нарезание резьбы метчиками

и плашками;

- соединение деталей и узлов пайкой, клеями, болтами и холодной клепкой;

устранение дефектов, обнаруженных при сборке и испытании узлов и механизмов;

- разметка, шабрение, притирка деталей и узлов средней сложности;

элементарные расчеты по определению допусков, посадок и конусности;

- запрессовка деталей на гидравлических и винтовых механических прессах;

- регулировка зубчатых передач с установкой, заданных чертежом и

техническими условиями боковых и радиальных зазоров;

- пайка различными припоями;

- статическая и динамическая балансировка различных деталей на специальных балансировочных станках с искровым диском, призмах и роликах.

### **1.2. Профессии, по которым участники смогут трудоустроиться после получения данной компетенции.**

- «Слесарь широкого профиля»;

- «Слесарь по контрольно-измерительным приборам и автоматике»;

- «Слесарь механосборочных работ»;

- «Слесарь-инструментальщик»;

- «Слесарь-сантехник»;

- «Слесарь аварийно-восстановительных работ»;

- «Слесарь-ремонтник».

### **1.3. Ссылка на образовательный и/или профессиональный стандарт.**

Школьники	Студенты	Специалисты
-----------	----------	-------------

<p>Федеральный государственный образовательный стандарт среднего профессионального образования по профессии 151903.02 Слесарь Приказ Министерства образования и науки РФ от 2 августа 2013 г. N 817 «Об утверждении федерального государственного образовательного стандарта среднего профессионального образования по профессии 151903.02 Слесарь</p>	<p>Федеральный государственный образовательный стандарт среднего профессионального образования по профессии 15.01.35 Приказ Министерства образования и науки РФ от 9 декабря 2016 г. № 1576 “Об утверждении федерального государственного образовательного стандарта среднего профессионального образования по профессии 15.01.35 Мастер слесарных работ”</p>	<p>Профессиональный стандарт 40.009 «Слесарь-сборщик», утвержден приказом Министерства труда и социальной защиты Российской Федерации от 4 марта 2014 г. № 122н (зарегистрирован Министерством юстиции Российской Федерации 21 марта 2014 г., регистрационный № 31693) Профессиональный стандарт 40.028 «Слесарь- инструментальщик», утвержден приказом Министерства труда и социальной защиты Российской Федерации от 13 октября 2014 г. № 708н (зарегистрирован Министерством юстиции Российской Федерации 24 ноября 2014 г., регистрационный № 34891) Профессиональный стандарт 40.077 «Слесарь-ремонтник промышленного оборудования», утвержден приказом Министерства труда и социальной защиты Российской Федерации от 26 декабря 2014 г. № 1164н (зарегистрирован Министерством юстиции Российской Федерации 23 января 2015 г., регистрационный № 35692)</p>
--	---	--

## **1.1. Требования к квалификации.**

Школьники	Студенты и специалисты	
<p><b>иметь практический опыт:</b> сборки и регулировки простых узлов и механизмов; слесарной обработки и пригонки деталей; сборки узлов и механизмов средней сложности с применением специальных приспособлений; резки заготовок из прутка и листа на ручных ножницах и ножовках; снятия фасок; сверления отверстий по разметке на простом сверлильном станке; нарезания резьбы метчиками и плашками; разметки простых деталей. соединения деталей и узлов пайкой, клеями, болтами и холодной клепкой.</p> <p><b>Должен знать:</b> технические условия на собираемые узлы и механизмы, наименование и назначение простого рабочего инструмента; наименование и маркировку обрабатываемых материалов; основные механические свойства обрабатываемых металлов; назначение и правила применения контрольно-измерительных инструментов и наиболее распространенных специальных и универсальных приспособлений; правила разметки простых деталей.</p>	<p><b>Иметь практический опыт:</b> слесарной обработки деталей приспособлений, режущего и измерительного инструмента; сборки приспособлений, режущего и измерительного инструмента; ремонта приспособлений, режущего и измерительного инструмента;</p> <p><b>уметь:</b> обеспечивать безопасность работ; выполнять слесарную обработку деталей с применением универсальной оснастки; выполнять сборку приспособлений, режущего и измерительного инструмента; выполнять ремонт приспособлений, режущего и измерительного инструмента; выполнять закалку простых инструментов; нарезать резьбы метчиками и плашками с проверкой по калибрам; изготавливать и выполнять доводку термически не обработанных шаблонов, лекал и скоб под закалку; изготавливать и ремонтировать инструмент и приспособления различной сложности прямолинейного и фигурного очертания (резцы фасонные, фрезы наборные, развертки разжимные, штангенциркули, штампы, кондукторы и шаблоны); изготавливать, регулировать, ремонтировать крупные сложные и точные инструменты и приспособления (специальные и</p>	<p><b>Трудовые действия:</b> Подготовка типового измерительного инструмента, типовых приспособлений, оснастки и оборудования. Проверка наличия, исправности и правильности применения средств индивидуальной защиты, соответствия рабочего места требованиям охраны труда и промышленной безопасности. Подготовка необходимых материалов (заготовок) для выполнения сменного задания. Пространственная и плоскостная разметка заготовок. Размерная обработка и пригонка деталей с 11-17 качеством при помощи типовых приспособлений, оснастки и оборудования. Замеры геометрических параметров обработанной детали. Оценивать безопасность организации рабочего места согласно правилам охраны труда и промышленной безопасности.</p> <p>Оценивать соответствие рабочего места правилам и требованиям производственной санитарии. Определять способы и средства индивидуальной защиты в зависимости от вредных и опасных производственных факторов. Визуально оценивать наличие ограждений, заземления, блокировок,</p>

	<p>делительные головки, пресс-формы, штампы, кондукторы, измерительные приспособления, шаблоны) с большим числом связанных между собой размеров, требующих обработки по 6-7 квалитетам; изготавливать сложный и точный инструмент и приспособления с применением специальной технической оснастки и шаблонов; изготавливать и ремонтировать точные и сложные инструменты и приспособления (копиры, вырезные и вытяжные штампы, пуансоны, кондукторы); выполнять разметку и вычерчивать фигурные детали (изделия); выполнять доводку инструмента и рихтовку изготавливаемых изделий; выполнять доводку, притирку и изготовление деталей фигурного очертания по 8-10 квалитетам с получением зеркальной поверхности; выполнять доводку, притирку и изготовление деталей с фигурными очертаниями по 5 квалитету и параметру шероховатости Ra 0,16-0,02; проверять приспособления и штампы в условиях эксплуатации;</p> <p><b>знать:</b> технику безопасности при работе; назначение, устройство и правила применения слесарного и контрольно-измерительных инструментов и приспособлений, систему допусков и посадок; квалитеты и параметры шероховатости и обозначение их на чертежах; принцип работы сверлильных станков;</p>	<p>знаков безопасности Читать конструкторскую и технологическую документацию (чертежи, карты технологического процесса, схемы, спецификации) Оценивать исправность типовых инструментов, оснастки, приспособлений и оборудования</p> <p><b>Необходимые умения:</b> Оценивать качество и количество деталей, необходимых для осуществления сборки узлов и механизмов механической части оборудования Определять степень заточки режущего и исправность мерительного инструмента Определять места и последовательность нанесения разметочных линий (рисок), точек при кернении</p> <p>Выбирать способ (вид) слесарной обработки деталей в соответствии с требованиями к параметрам готового изделия</p> <p>Выбирать инструменты, оборудование, оснастку и материалы для слесарной обработки деталей</p> <p>Оценивать параметры обработанной детали на соответствие нормам и требованиям технической документации, используя типовой измерительный инструмент соответствующего класса точности Требования правил охраны труда и промышленной безопасности, электробезопасности при выполнении слесарных работ Требования к организации рабочего места при выполнении слесарных работ Опасные и вредные производственные факторы</p>
--	--	--

	<p>правила установки припусков для дальнейшей доводки с учетом деформации металла при термической обработке; элементарные геометрические и тригонометрические зависимости и основы технического черчения; устройство применяемых металлообрабатывающих станков различных типов; правила применения доводочных материалов; припуски для доводки с учетом деформации металла при термической обработке; состав, назначение и свойства доводочных материалов; свойства инструментальных и конструкционных сталей различных марок; влияние температуры детали на точность измерения; способы термической обработки инструментальных и конструкционных сталей; способы определения качества закалки и правки обрабатываемых деталей; приемы разметки и вычерчивания сложных фигур; деформацию, изменения внутренних напряжений и структуры металлов при термообработке, способы их предотвращения и устранения; конструктивные особенности сложного специального и универсального инструмента и приспособлений; все виды расчетов и геометрических построений, необходимых при изготовлении сложного инструмента, деталей и узлов; способы</p>	<p>при выполнении слесарных работ  Правила производственной санитарии  Виды и правила использования средств индивидуальной защиты, применяемых для безопасного проведения слесарных работ  Устройство и правила безопасного использования ручного слесарного инструмента, электроинструмента и пневмоинструмента  Устройство и принципы работы мерительных и разметочных инструментов, контрольно-измерительных приборов  Признаки неисправности инструментов и оборудования  Правила и способы заточки слесарного инструмента  Способы разметки и обработки простых деталей  Правила, последовательность ведения слесарной обработки простых деталей  <b>Необходимые знания:</b>  Наименования, устройство и правила применения разметочного инструмента  Система допусков и посадок и их обозначение на чертежах; качества и параметры шероховатости, значения твердости металлов и сплавов  Правила чтения конструкторской и технологической документации  Правила, приемы и техники выполнения: разметки поверхностей заготовок; резки заготовок из прутка и листа ручным или механизированным инструментом; снятия фасок, сверления и</p>
--	---	--

	<p>термообработки точного контрольного инструмента и применяемых материалов.</p>	<p>обработки отверстий (зенкерования, зенкования, развертывания) отверстий по разметке; установки цилиндрических и конических штифтов; запрессовки и выпрессовки подшипников и валов с натягом; установки уплотнительных элементов (манжет, колец, сальниковой набивки); нарезания резьбы метчиками, плашками; разделки внутренних пазов, шлицевых соединений; рубки, резки металлов; гибки листового металла, полосовой стали и труб; опиливания и зачистки кромок металлических деталей; шабрения металлических поверхностей; шлифования металлических поверхностей; притирки и полирования металлических поверхностей; затягивания резьбовых соединений на момент, стопорения крепежных деталей, соединений методом клепки</p> <p>Виды, причины и меры предупреждения брака при слесарной обработке</p> <p>Показатели качества слесарной обработки детали.</p>
--	--	---



## 2. Конкурсное задание.

### 2.1. Краткое описание задания.

Участник самостоятельно должен выполнить разметку, определить базовые поверхности детали, подобрать необходимый инструмент, осуществить отделение лишнего металла от заготовки. Участник самостоятельно должен выполнить чистовую отделку изделия. Выполнить сверление, зенкование, нарезание резьбы соответствующих отверстий. Осуществить гибку соответствующей детали. Выполнить сборку изделия посредством клепки.

Школьники: в ходе выполнения конкурсного задания необходимо выполнить подготовительные, заготовительные и разметочные работы; определить базовые поверхности детали, подобрать необходимый инструмент, осуществить отделение лишнего металла от заготовки; чистовую отделку изделия; сверление, зенкование, нарезание резьбы соответствующих отверстий; осуществить гибку соответствующей детали; выполнить сборку изделия «Кронштейн» посредством клепки.

Студенты и специалисты: в ходе выполнения конкурсного задания необходимо выполнить подготовительные, заготовительные и разметочные работы; определить базовые поверхности детали, подобрать необходимый инструмент, осуществить отделение лишнего металла от заготовки; чистовую отделку изделия; сверление, зенкование, нарезание резьбы соответствующих отверстий; осуществить гибку соответствующей детали; сборку детали «Кронштейн» согласно чертежа с соблюдением 11-12 квалитета точности.

### 2.2. Структура и подробное описание конкурсного задания.

Наименование категории участника	Наименование модуля	Время проведения модуля	Полученный результат
Школьник	<b>Модуль 1.</b> Организация рабочего места.	25 минут	Выполнение подготовительных работ изаготовительных работ, организация рабочего места (ОРМ).
	<b>Модуль 2.</b> Изготовление детали «Нижнее основание».	50 минут	Сборочная единица (деталь) «Нижнееоснование».
	<b>Модуль 3.</b> Изготовление детали «Верхнее основание».	50 минут	Сборочная единица (деталь) «Верхнееоснование».
	<b>Модуль 4.</b> Изготовление деталей «Стойка» (2 шт.).	40 минут	Сборочная единица (деталь) «Стойка»(2 шт.).
	<b>Модуль 5.</b> Изготовление деталей «Опора» (2 шт.).	40 минут	Сборочная единица (деталь) «Опора»(2 шт.).

	<b>Модуль 6.</b> Изготовление деталей: «Втулка и шпилька».	35 минут	Сборочная единицы (детали) «Втулка и шпилька».
	<b>Модуль 7.</b> Сборка изделия.	60 минут	Готовое изделие: «Кронштейн»
<b><i>Общее время выполнения конкурсного задания: 5 часа 00 минут</i></b>			
<b>Студент и специалист</b>	<b>Модуль 1.</b> Организация рабочего места.	25 минут	Выполнение подготовительных работ и заготовительных работ, организация рабочего места (ОРМ).
	<b>Модуль 2.</b> Изготовление детали «Нижнее основание».	45 минут	Сборочная единица (деталь) «Нижнее основание».
	<b>Модуль 3.</b> Изготовление детали «Верхнее основание».	45 минут	Сборочная единица (деталь) «Верхнее основание».
	<b>Модуль 4.</b> Изготовление деталей «Стойка» (2 шт.).	35 минут	Сборочная единица (деталь) «Стойка» (2 шт.).
	<b>Модуль 5.</b> Изготовление деталей «Опора» (2 шт.).	35 минут	Сборочная единица (деталь) «Опора» (2 шт.).
	<b>Модуль 6.</b> Изготовление деталей: «Втулка и шпилька».	35 минут	Сборочная единицы (детали) «Втулка и шпилька».
	<b>Модуль 7.</b> Сборка изделия.	50 минут	Готовое изделие: «Кронштейн»
<b><i>Общее время выполнения конкурсного задания: 4,5 часа</i></b>			

Участник может самостоятельно распределить время на выполнение каждого модуля или указать время, отводимое на выполнение каждого модуля.

КР.00.00.001

$\sqrt{Rz\ 6,3\ (\checkmark)}$

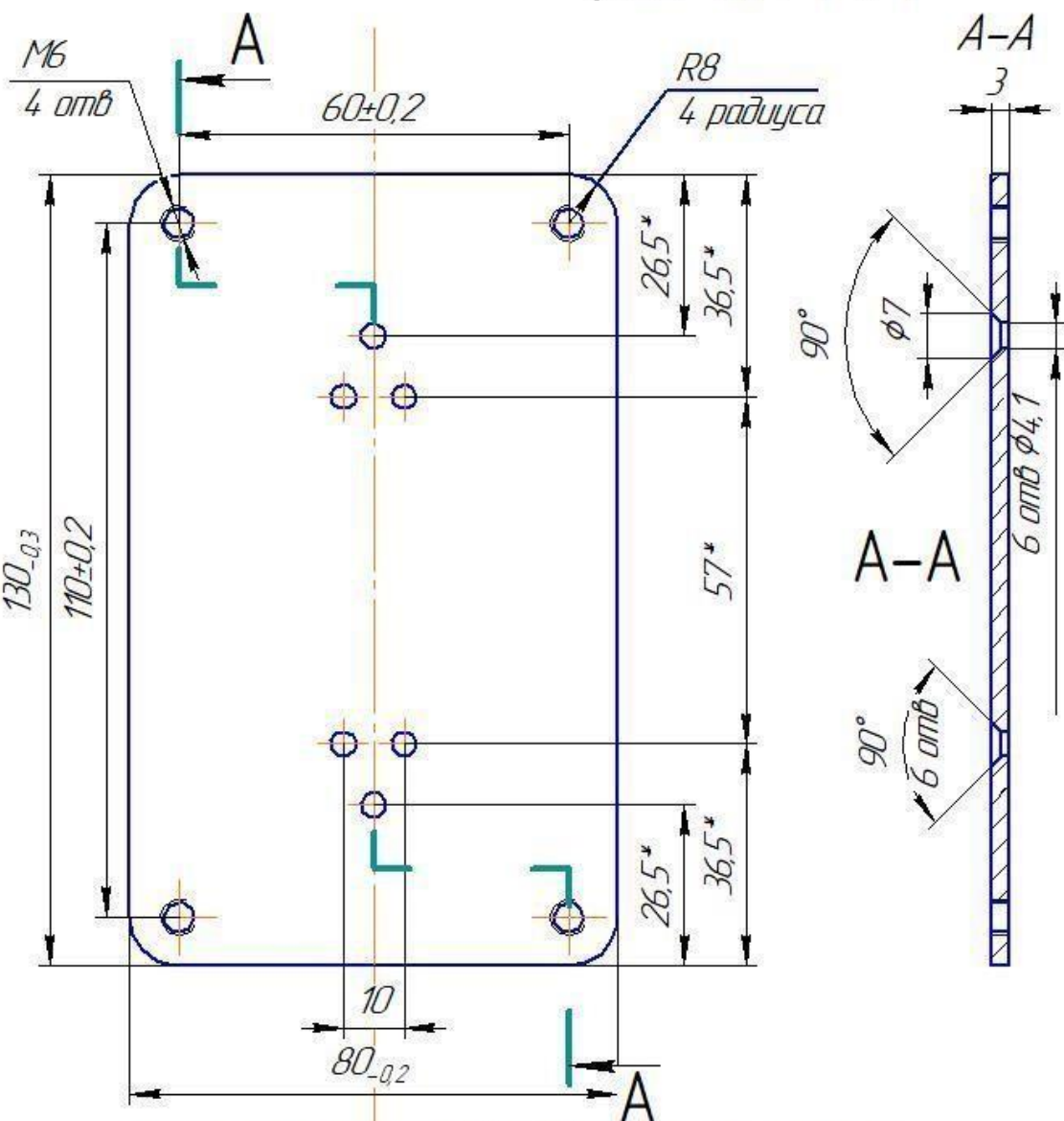

- 1 Общие допуски по ГОСТ 30893.1: H14, h14, ±IT14/2.
- 2 Острые кромки притупить.
- 3 Не указанные фаски в отверстиях 1×45°.
- 4 \*Размеры для справок.

Перв. примен.					КР.00.00.001						
Справ. №											
Подп. и дата											
Инв. № докл.											
Взам. инв. №											
Подп. и дата											
Инв. № подл.											
Изм.	Лист	№ док.	Подп.	Дата	<p>КР.00.00.001</p> <p><b>Основание нижнее</b></p> <p>СтЗсп ГОСТ 380-2005</p>						
Разраб.									Лит.	Масса	Масштаб
Проб.										0,24	1:1
Т.контр.									Лист	Листов 1	
Н.контр.											
Утв.											

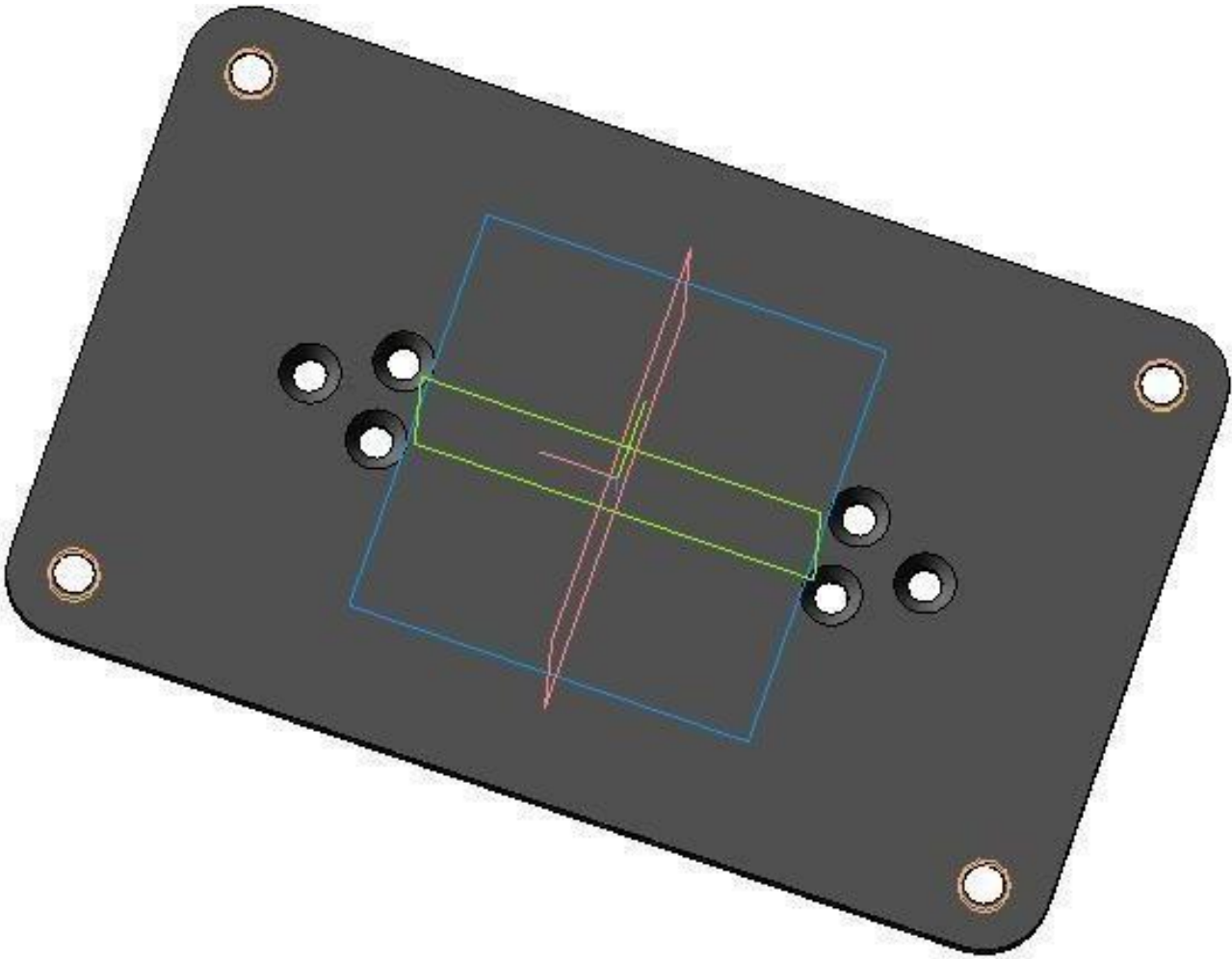

КР.00.00.002

$\sqrt{Rz\ 6,3\ (\checkmark)}$

Перв. примен.

Справ. №

Подп. и дата

Инв. № дубл.

Взам. инв. №

Подп. и дата

Инв. № подл.

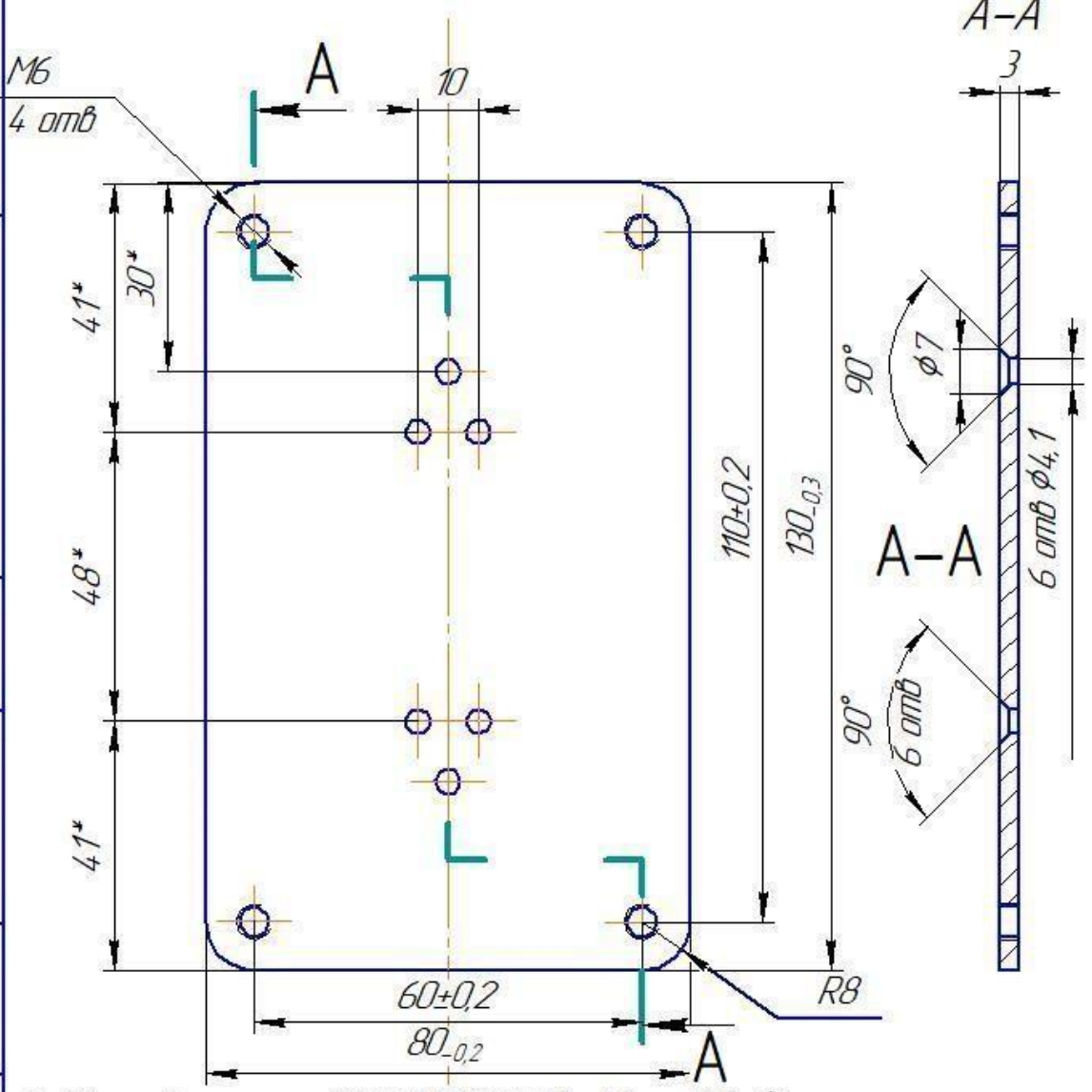

- 1 Общие допуски по ГОСТ 30893.1: H14, h14, ±IT14/2
- 2 Острые кромки притупить.
- 3 Не указанные фаски в отверстиях 1×45°.
- 4 \*Размеры для справок.

КР.00.00.002

Изм.	Лист	№ докум.	Подп.	Дата
Разраб.				
Проб.				
Т.контр.				
Н.контр.				
Утв.				

Основание верхнее

СтЗсп ГОСТ 380-2005

Лит.	Масса	Масштаб
	0,24	1:1
Лист	Листов	1

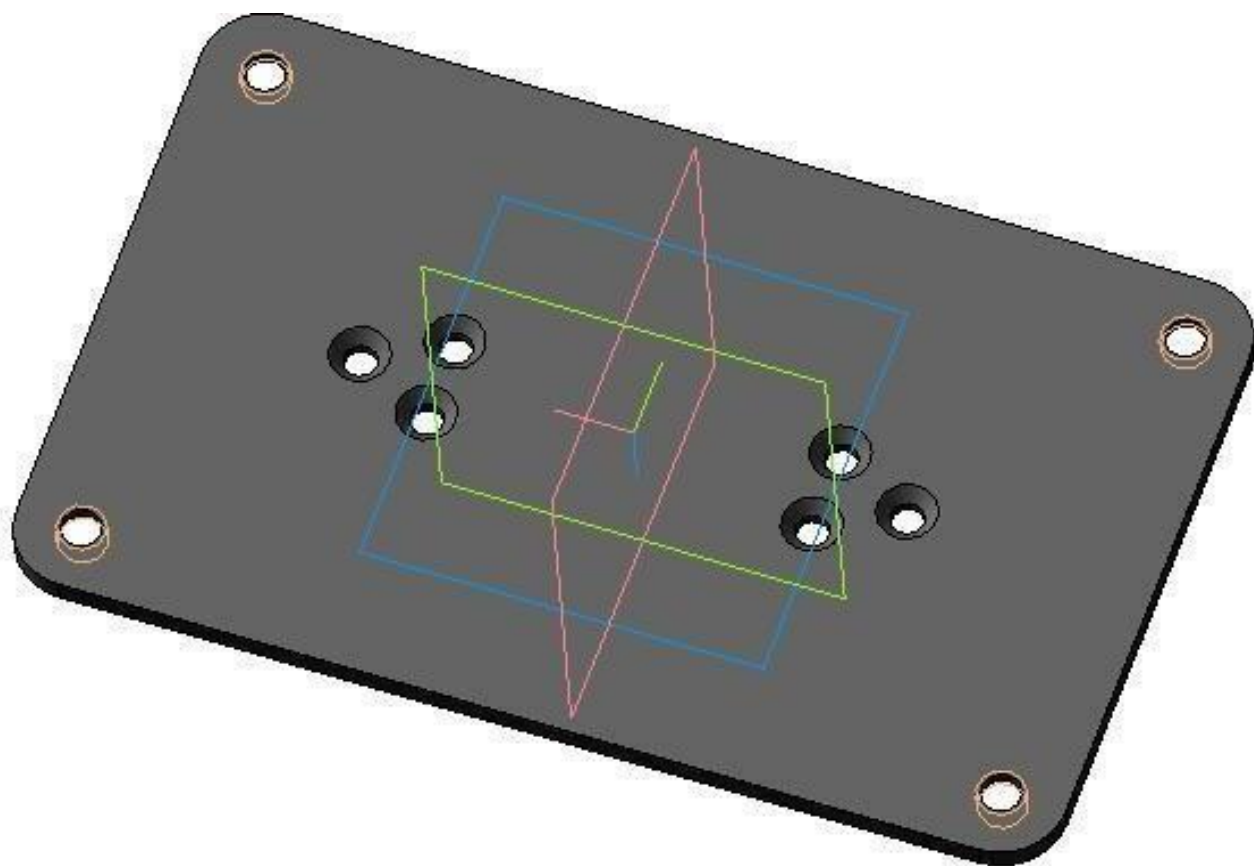

КР.00.00.003

$\sqrt{Rz\ 6,3\ (\sqrt{1})}$

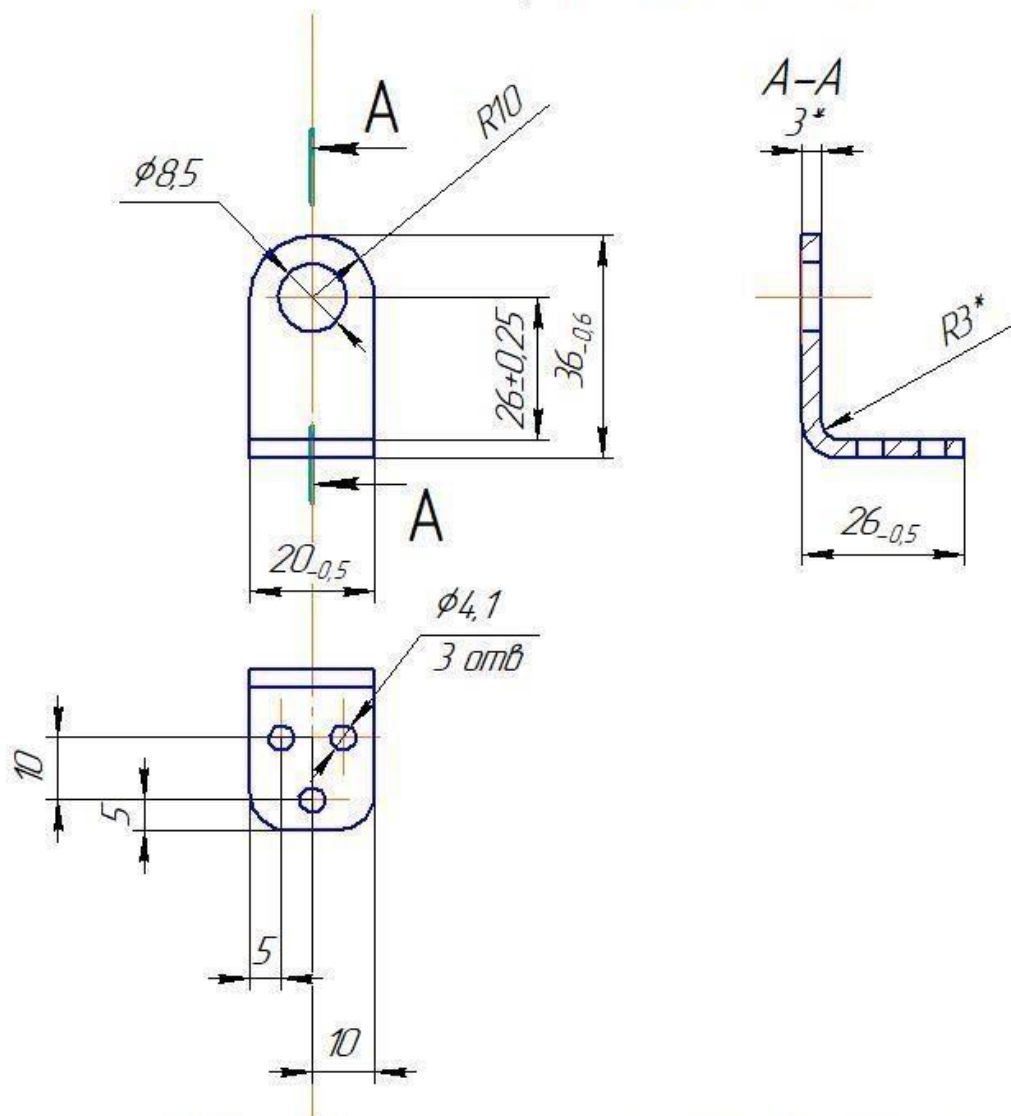

- 1 Общие допуски по ГОСТ 30893.1: H14, h14, ± IT14/2.
- 2 Острые края притупить.
- 3 Не указанные фаски в отверстиях 1×45°.
- 4 \*Размер для справок.

Перв. примен.	
Справ. №	
Подп. и дата	
Инв. № дубл.	
Взам. инв. №	
Подп. и дата	
Инв. № подл.	

					КР.00.00.003		
Изм.	Лист	№ докум.	Подп.	Дата	Лит.	Масса	Масштаб
Разраб.							1:1
Проб.					Лист	Листов	1
Т.контр.							
Н.контр.							
Утв.							
Стружка							
Ст3сп ГОСТ 380-2005							

Копировал

Формат А4





КР.00.00.004

$\sqrt{Rz\ 6,3\ (\checkmark)}$

Перв. примен.

Справ. №

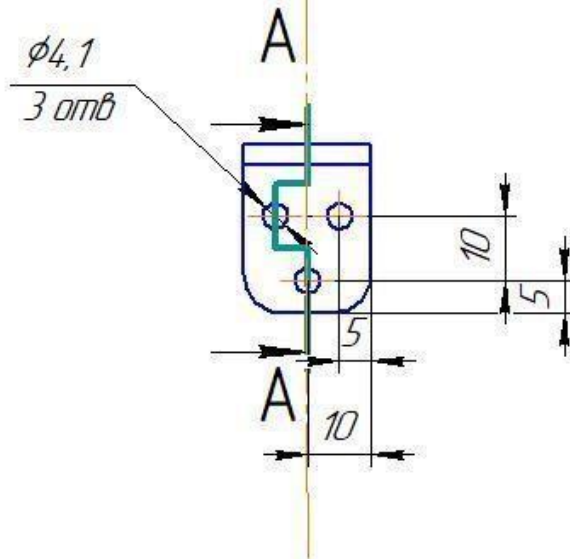
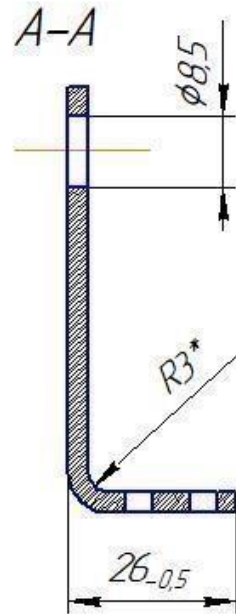
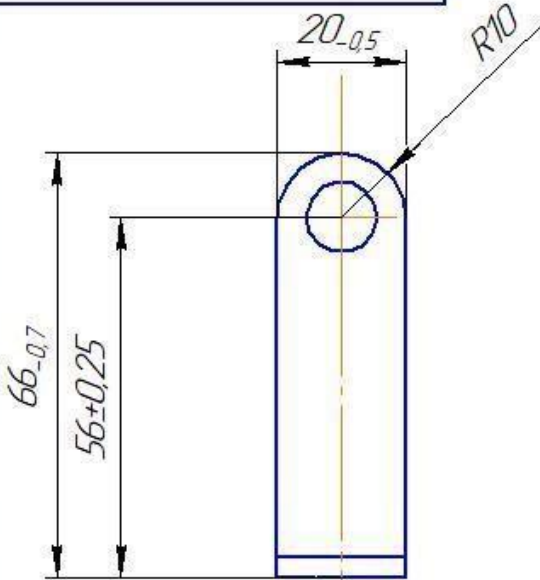

- 1 Общие допуски по ГОСТ 30893.1: H14, h14, ±IT14/2
- 2 Острые кромки притупить.
- 3 Не указанные фаски в отверстиях 1×45°.
- 4 \*Размер для справок.

Подп. и дата

Инв. № дубл.

Взам. инв. №

Подп. и дата

Инв. № подл.

КР.00.00.004

Изм.	Лист	№ док-м.	Подп.	Дата
Разраб.				
Проб.				
Т.контр.				
Н.контр.				
Утв.				

Опора

Лит.	Масса	Масштаб
	0,4	1:1
Лист	Листов	1

СтЗсп ГОСТ 380-2005

Копировал

Формат А4



КР.00.00.005

$\sqrt{Rz} 6,3 (\sqrt{1})$

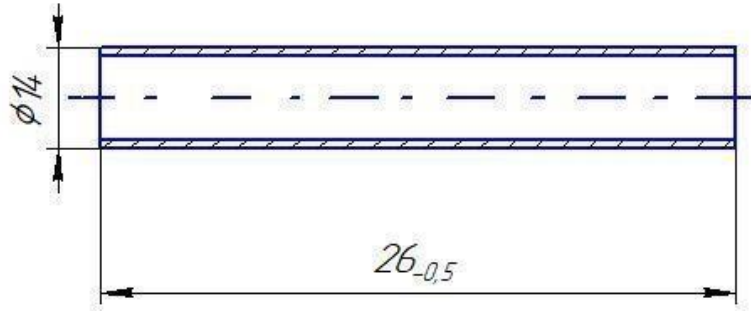

- 1 Общие допуски по ГОСТ 30893.1: H14, h14, ±IT14/2.
- 2 Острые кромки притупить

Перв. примен.	
Справ. №	
Подп. и дата	
Инв. № докл.	
Взам. инв. №	
Подп. и дата	
Инв. № подл.	

КР.00.00.005				
Изм.	Лист	№ докум.	Подп.	Дата
<h2 style="margin: 0;">Втулка</h2>			Лит.	Масса
Проб.			001	1:1
Т.контр.			Лист	Листов
Н.контр.			1	1
Утв.			СтЗсп ГОСТ 380-2005	

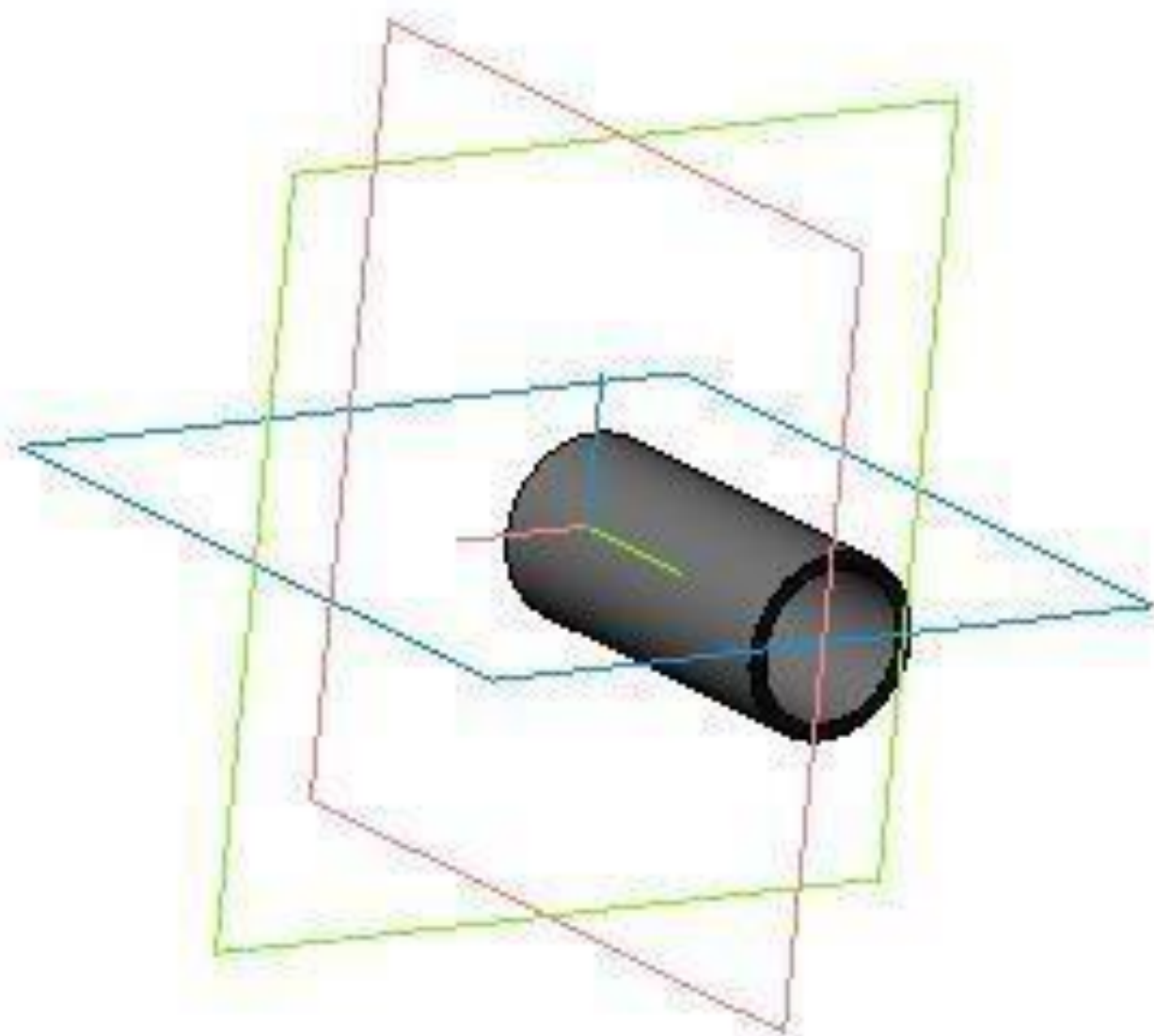

КР.00.00.006

$\sqrt{Rz\ 6,3\ (\checkmark)}$

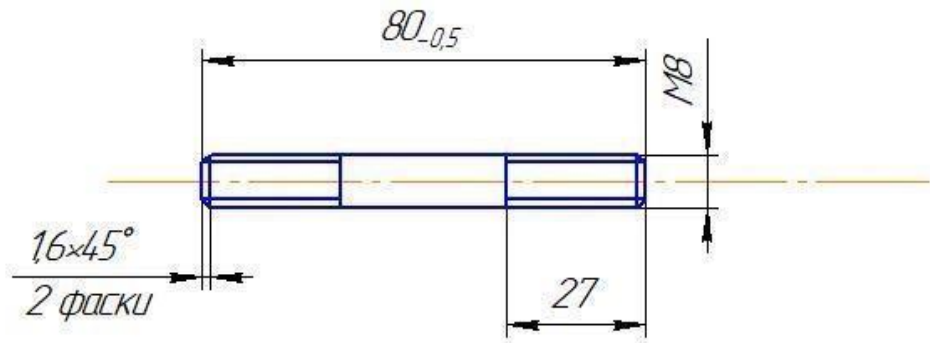

- 1 Общие допуски по ГОСТ 30893.1: H14, h14, ±IT14/2.
- 2 Не соосность резьбы не допускается.

Перв. примен.

Справ. №

Подп. и дата

Инв. № дубл.

Взам. инв. №

Подп. и дата

Инв. № подл.

КР.00.00.006

Шпилька М8

Сталь 10 ГОСТ 1050-2013

Лит.	Масса	Масштаб
	0,2	1:1
Лист		Листов 1

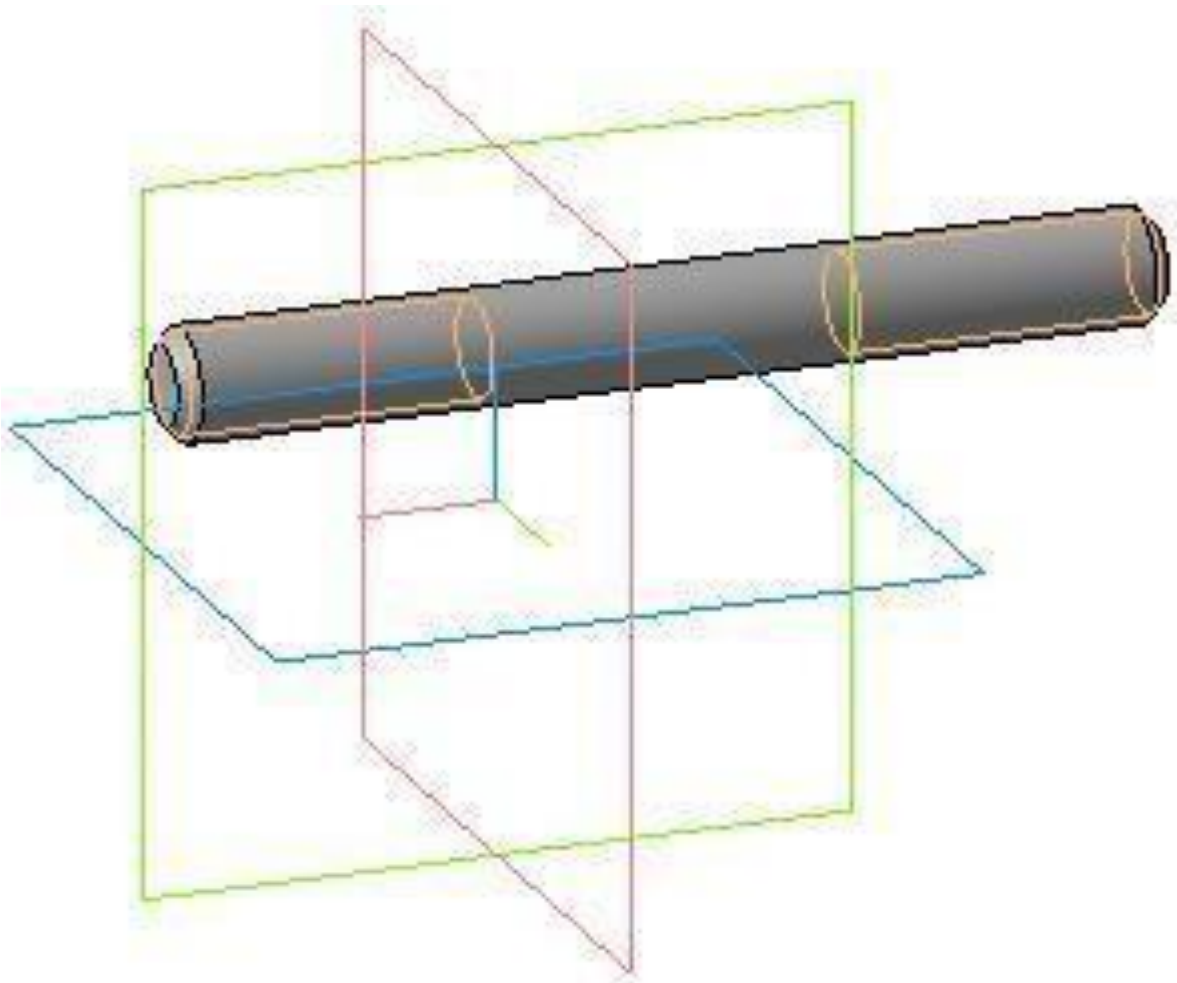

КР.00.000.0000 СБ

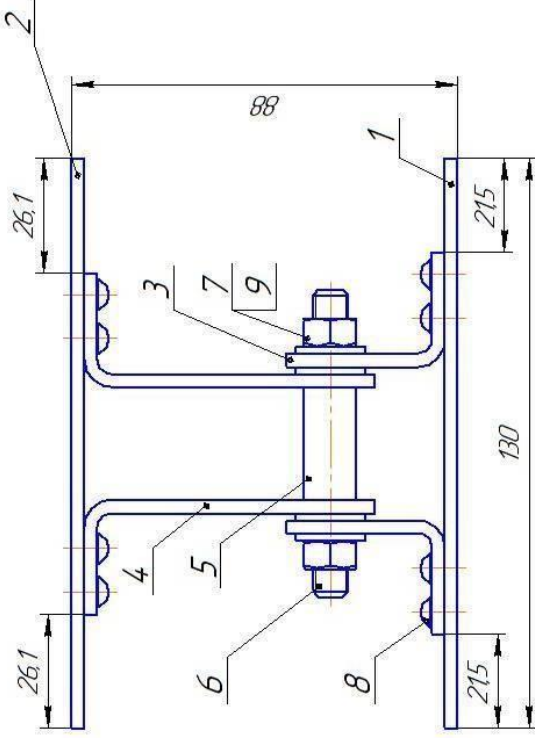
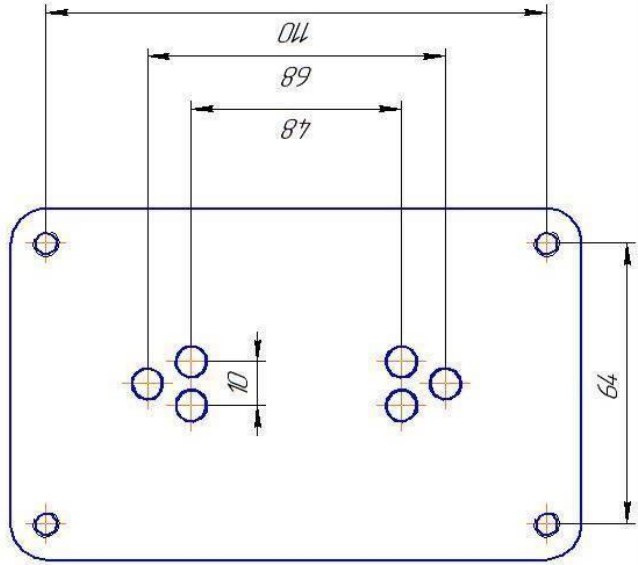
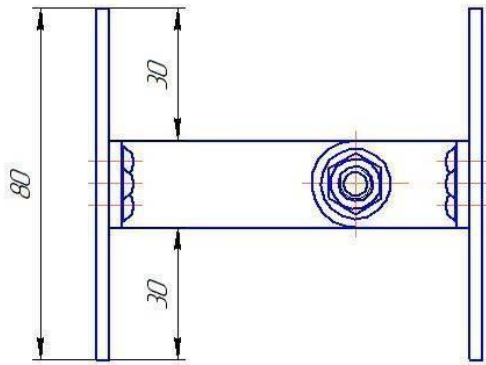

1. Сверлить отверстия оснований поз. 1 и поз. 2 ф 4.1 в сборе со стойкой и опорой.
2. Клепать детали Поз.8 заклепкой ф 4 с полукруглой закладной головкой и образующей головкой в потай со стороны Поз. 1 и 2.
3. Зачистить место клепки в потай.

КР.00.000.0000 СБ			
Кранштейн		Лист	Масса
Сборочный чертеж		0.64	11
		Лист	Листов
			1
Изм. №	Дата	Изм. №	Дата
Разработ.		Провер.	
Технир.		Начальн.	
Утв.			

Лист 1 из 1

Справ. №

Лист и дата

Изм. №

Изм. №

Взвч. и дата

Лист и дата

Изм. №

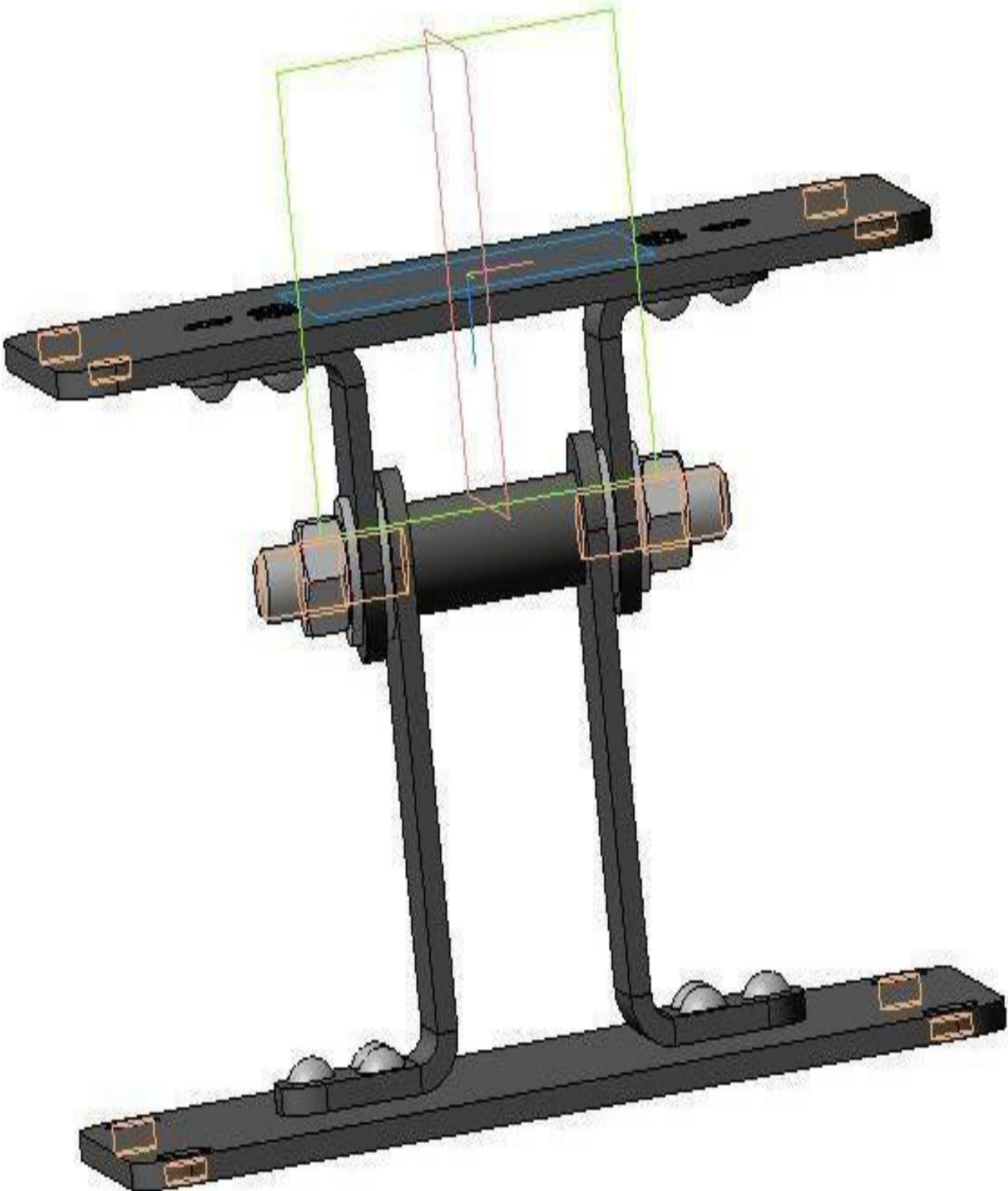



Формат	Зона	Поз.	Обозначение	Наименование	Кол.	Примечание
<i>Документация</i>						
А3			КР.00.00.000 СБ	Сборочный чертеж	1	
<i>Детали</i>						
	1		КР.00.00.001	Основание нижнее	1	
	2		КР.00.00.002	Основание верхнее	1	
	3		КР.00.00.003	Стойка	2	
	4		КР.00.00.004	Опора	2	
	5		КР.00.00.005	Втулка	1	
	6		КР.00.00.006	Шпилька М8	1	
<i>Стандартные изделия</i>						
	7			Гайка М8 ГОСТ 15521-70	2	
	8			Заклепка 4x15 ГОСТ 10300-80	12	
	9			Шайба ГОСТ 11371-78	4	
<b>КР.00.00.000</b>						
Инв. № подл.	Изм.	Лист	№ докум.	Подп.	Дата	Лит.   Лист   Листов       1
	Разраб.					
	Проб.					
	Н.контр.					
	Утв.					

### **2.3. Последовательность выполнения задания.**

Все модули выполняются в первый день соревнований, чтобы судьи смогли оценить готовое изделие.

**Модуль 1.** Организация рабочего места и безопасные приемы выполнения работ.

Участникам будет представлен необходимый инструмент для организации рабочего места. Участники должны самостоятельно подобрать инструмент для выполнения слесарного изделия «Кронштейн».

**Модуль 2.** Изготовление детали «Нижнее основание».

Участникам выдается заготовка размером 140×90 мм на которой он должен выполнить чистовую отделку изделия, снять лишний слой металла с помощью ножовки по металлу или зубила с молотком, сверление отверстий и зенкование на сверлильном станке, нарезание резьбы соответствующих отверстий с помощью метчика с метчикодержателем и плашки с плашкодержателем, обработать поверхности согласно чертежа с помощью слесарного инструмента напильник. Инструмент разрешен только тот, который прописан в инфраструктурном листе. Размеры детали «Нижнее основание» должны соответствовать чертежу.

**Модуль 3.**

Изготовление детали «Верхнее основание».

Участникам выдается заготовка размером 140×90 мм на которой он должен выполнить чистовую отделку изделия, снять лишний слой металла с помощью ножовки по металлу или зубила с молотком, сверление отверстий и зенкование на сверлильном станке, нарезание резьбы соответствующих отверстий с помощью метчика с метчикодержателем и плашки с плашкодержателем, обработать поверхности согласно чертежа с помощью слесарного инструмента напильник. Инструмент разрешен только тот, который прописан в инфраструктурном листе. Размеры детали «Верхнее основание» должны соответствовать чертежу.

**Модуль 4.**

Изготовление деталей «Стойка» (2 шт.). Участникам выдаются заготовки размером 110×25 мм на которой он должен выполнить чистовую отделку изделия, снять лишний слой металла с помощью ножовки по металлу или зубила с молотком, сверление отверстий и зенкование на сверлильном станке, обработать поверхности согласно чертежа с помощью слесарного инструмента напильник а так же выполнение гибки детали. Инструмент разрешен только тот, который прописан в инфраструктурном листе. Размеры деталей «Стойка» должны соответствовать чертежу.

**Модуль 5.**

Изготовление деталей «Опора» (2 шт.).

Участникам выдаются заготовки размером 110×25 мм на которой он должен выполнить чистовую отделку изделия, снять лишний слой металла с помощью ножовки по металлу или зубила с молотком, сверление отверстий и зенкование на сверлильном станке, обработать поверхности согласно чертежа с помощью слесарного инструмента напильник, а так же выполнение гибки детали. Инструмент разрешен только тот, который прописан в инфраструктурном листе. Размеры деталей «Опора» должны соответствовать чертежу.

**Модуль 6.**

Изготовление деталей: «Втулка и шпилька».

Участникам для изготовления «Шпильки» выдается заготовка стального металлического прутка длиной 100 мм на которой снять лишний слой металла с помощью ножовки по металлу, нарезать резьбы соответствующих размеров согласно чертежу с

помощью плашки с плашкодержателя, а также снять фаски. Инструмент разрешен только тот, который прописан в инфраструктурном листе.

Участникам для изготовления «Втулка» выдается заготовка стальной трубы длиной 50 мм на которой нужно снять лишний слой металла с помощью ножовки по металлу.

Инструмент разрешен только тот, который прописан в инфраструктурном листе. Размеры деталей «Втулка и шпилька» должны соответствовать чертежу.

#### **Модуль 7. Сборка изделия.**

Участник должен выполнить сборку изделия посредством клепки (клепка выполняется с помощью оправки), так же для сборки изделия необходимо использовать гайки и шайбы, которые прописаны в инфраструктурном листе. Участник должен выполнить сборку изделия согласно размерам сборочного чертежа. Готовое изделие должно быть выполнено и собрано по заданным размерам чертежа.

#### **Особые указания:**

**ИСПОЛЬЗОВАНИЕ ДОПОЛНИТЕЛЬНОГО ОБОРУДОВАНИЯ И ИНСТРУМЕНТА ПРИВЕЗЕННОГО С СОБОЙ ЗАПРЕЩЕНО! ЗА ИСПОЛЬЗОВАНИЕ УЧАСТНИКОМ ИНСТРУМЕНТА, ПРИСПОСОБЛЕНИЙ, ОБОРУДОВАНИЯ НЕ ЗАФИКСИРОВАННЫХ В ИНФРАСТРУКТУРНОМ ЛИСТЕ, УЧАСТНИК СНИМАЕТСЯ С СОРЕВНОВАНИЙ БЕЗ ПРЕДУПРЕЖДЕНИЙ, С СОСТАВЛЕНИЕМ ПРОТОКОЛА О ПРИМЕНЕНИИ ИНСТРУМЕНТА, ПРИСПОСОБЛЕНИЙ ОБОРУДОВАНИЯ, НЕ УКАЗАННОГО В ИНФРАСТРУКТУРНОМ ЛИСТЕ!**

#### **2.4. 30% изменение конкурсного задания.**

Задание утверждается Экспертами по соответствующей компетенции только в том случае, если каждый модуль можно было выполнить в рамках отведенного времени, с использованием имеющегося инструмента и имеющегося у участников объема знаний.

Изменение конкурсного задания во время конкурса. Если информация о проекте обнародуется заранее, то в задание будут внесены 30% изменений. Эти изменения определяются Экспертами в период подготовки конкурса.

Изменения могут быть следующие:

- изменение времени на выполнение конкурсного задания по категориям;
- изменения размеров выполняемого изделия (изменение размеров изделия предполагает изменение критериев оценки конкурсного задания в оценочной ведомости);
- изменение допусков выполняемого изделия.

#### **2.5. Критерии оценки выполнения задания.**

<b>Наименование модуля</b>	<b>Задание</b>	<b>Максимальный балл</b>
<b>Модуль 1.</b> Организация рабочего места.	Выполнение подготовительных работ и заготовительных работ, организация рабочего места (ОРМ).	10
<b>Модуль 2.</b> Изготовление детали «Нижнее основание».	Изготовление детали «Нижнее основание» по чертежам. Действительные размеры детали оцениваются посредством сравнения с размерами по чертежу.	24

<b>Модуль 3.</b> Изготовление детали «Верхнее основание».	детали	Изготовление детали «Верхнее основание» по чертежам. Действительные размеры детали оцениваются посредством сравнения с размерами по чертежу.	24
<b>Модуль 4.</b> Изготовление детали «Стойка» (2 шт.).	деталей	Изготовление детали «Стойка» по чертежам. Действительные размеры детали оцениваются посредством сравнения с размерами по чертежу.	11,5
<b>Модуль 5.</b> Изготовление детали «Опора» (2 шт.).	деталей	Изготовление детали «Опора» по чертежам. Действительные размеры детали оцениваются посредством сравнения с размерами по чертежу.	11,5
<b>Модуль 6.</b> Изготовление детали «Втулка и шпилька».	деталей:	Изготовление детали «Втулка и шпилька» по чертежам. Действительные размеры детали оцениваются посредством сравнения с размерами по чертежу.	13
<b>Модуль 7.</b> Сборка изделия.		Выполнение сборки изделия посредством клепки. Оценивается внешний вид, эстетичность изделия. Полное заполнение пространства зенковки, металлом заклепки. Соответствие изделия размерам сборки по чертежу. Наличие острых кромок, задиров, заусенцев, вмятин, царапин и т.д. на сборке. Зачистка места клепки образующей головки заподлицо.	6
<b>ИТОГО</b>			<b>100</b>

### Модуль 1. Организация рабочего места и безопасные приемы выполнения работ.

Задание	№	Наименование критерия	Максимальные баллы	Объективная оценка (баллы)	Субъективная оценка (баллы)*
Выполнение подготовительных работ и заготовительных работ, организация рабочего места (ОРМ).	1.	Соблюдение ОТ и ТБ	5	5	
	2.	Организация рабочего места	5	5	
<b>Итого:</b>				<b>10</b>	

### Модуль 2. Изготовление детали «Нижнее основание».

Задание	№	Наименование критерия	Максимальные баллы	Объективная оценка (баллы)	Субъективная оценка (баллы)*
Изготовление детали «Нижнее основание» по чертежам. Действительные размеры детали	1.	<b>R8</b> без просвета (4 места)	0,5	2	
	2.	<b>Размер 130</b> (2 места)	2	4	
	3.	<b>Размер 110</b>	2	2	
	4.	<b>Размер 80</b> (2 места)	1,5	3	
	5.	<b>Размер 60</b> (2 места)	1,5	3	
	6.	<b>M6</b> (4 места)	0,5	2	

оцениваются посредством сравнения с размерами по чертежу.	7.	отв. Ø4,1(6отв.)	0,25	1,5	
	8.	ЗенковкаØ7(6 мест)	0,25	1,5	
	9.	Прямолинейность поверхностей (4 пов.)	0,5	3	
	10.	Отсутствие острых кромок	2	2	
<b>Итого:</b>				<b>24</b>	

### Модуль 3. Изготовление детали «Верхнее основание».

Задание	№	Наименование критерия	Максимальные баллы	Объективная оценка (баллы)	Субъективная оценка (баллы)*
Изготовление детали «Верхнее основание» по чертежам. Действительные размеры детали оцениваются посредством сравнения с размерами по чертежу.	1.	R8 без просвета (4 места)	0.5	2	
	2.	Размер 130 (2 места)	2	4	
	3.	Размер 110	2	2	
	4.	Размер 80(2 места)	1,5	3	
	5.	Размер 60(2 места)	1,5	3	
	6.	M6 (4 места)	0.5	2	
	7.	отв. Ø4,1(6отв.)	0,25	1,5	
	8.	ЗенковкаØ7(6 мест)	0,25	1,5	
	9.	Прямолинейность поверхностей (4 пов.)	0,5	2	
	10.	Отсутствие острых кромок	3	3	
<b>Итого:</b>				<b>24</b>	

### Модуль 4. Изготовление деталей «Стойка» (1 деталь).

Задание	№	Наименование критерия	Максимальные баллы	Объективная оценка (баллы)	Субъективная оценка (баллы)*
Изготовление детали «Стойка» по чертежам. Действительные размеры детали оцениваются посредством сравнения с размерами по чертежу.	1.	Размер 36 (1место)	0.5	0.5	
	2.	Размер 26 (1место)	0.5	0.5	
	3.	Размер 26 (1место)	0.5	0.5	
	4.	Размер 20 (1место)	0.5	0.5	
	5.	отв. Ø4,1(3отв.)	0.25	0.75	
	6.	отв. Ø8,5 (1отв.)	0.5	0.5	
	7.	R 10 (1место)	0.5	0.5	
	8.	Отсутствие острых кромок	1	1	
	9.	Чистота (зачистка) поверхности детали	1	1	
<b>Итого:</b>				<b>11,5</b>	

### Изготовление деталей «Стойка» (2 деталь).

Задание	№	Наименование критерия	Максимальные баллы	Объективная оценка (баллы)	Субъективная оценка (баллы)*
Изготовление детали «Стойка» по чертежам. Действительные размеры детали	1.	Размер 36 (1место)	0.5	0.5	
	2.	Размер 26 (1место)	0.5	0.5	
	3.	Размер 26 (1место)	0.5	0.5	
	4.	Размер 20 (1место)	0.5	0.5	
	5.	отв. Ø4,1(3отв.)	0.25	0.75	

оцениваются посредством сравнения с размерами по чертежу.	6.	<b>отв. Ø8,5</b> (1отв.)	0.5	<b>0.5</b>	
	7.	<b>R 10</b> (1место)	0.5	<b>0.5</b>	
	8.	<b>Отсутствие острых кромок</b>	1	<b>1</b>	
	9.	<b>Чистота (зачистка) поверхности детали</b>	1	<b>1</b>	
<b>Итого:</b>				<b>11,5</b>	
<b>Максимальные баллы за модуль 4.</b>				<b>11,5</b>	

### Модуль 5. Изготовление деталей «Опора» (1 деталь).

Задание	№	Наименование критерия	Максимальн ые баллы	Объективна я оценка (баллы)	Субъективна я оценка (баллы)*
Изготовление детали «Опора» по чертежам. Действительные размеры детали оцениваются посредством сравнения с размерами по чертежу.	1.	<b>Размер 66</b> (1место)	0.5	<b>0.5</b>	
	2.	<b>Размер 56</b> (1место)	0.5	<b>0.5</b>	
	3.	<b>Размер 26</b> (1место)	0.5	<b>0.5</b>	
	4.	<b>Размер 20</b> (1место)	0.5	<b>0.5</b>	
	5.	<b>отв. Ø4,1</b> (3отв.)	0.25	<b>0.75</b>	
	6.	<b>отв. Ø8,5</b> (1отв.)	0.5	<b>0.5</b>	
	7.	<b>R 10</b>	0.5	<b>0.5</b>	
	8.	<b>Отсутствие острых кромок</b>	1	<b>1</b>	
	9.	<b>Чистота (зачистка) поверхности детали</b>	1	<b>1</b>	
<b>Итого:</b>				<b>11,5</b>	

### Изготовление деталей «Опора» (2 деталь).

Задание	№	Наименование критерия	Максимальн ые баллы	Объективна я оценка (баллы)	Субъективна я оценка (баллы)*
Изготовление детали «Опора» по чертежам. Действительные размеры детали оцениваются посредством сравнения с размерами по чертежу.	1.	<b>Размер 66</b> (1место)	0.5	<b>0.5</b>	
	2.	<b>Размер 56</b> (1место)	0.5	<b>0.5</b>	
	3.	<b>Размер 26</b> (1место)	0.5	<b>0.5</b>	
	4.	<b>Размер 20</b> (1место)	0.5	<b>0.5</b>	
	5.	<b>отв. Ø4,1</b> (3отв.)	0.25	<b>0.75</b>	
	6.	<b>отв. Ø8,5</b> (1отв.)	0.5	<b>0.5</b>	
	7.	<b>R 10</b>	0.5	<b>0.5</b>	
	8.	<b>Отсутствие острых кромок</b>	1	<b>1</b>	
	9.	<b>Чистота (зачистка) поверхности детали</b>	1	<b>1</b>	
<b>Итого:</b>				<b>11,5</b>	
<b>Максимальные баллы за модуль 5.</b>				<b>11,5</b>	

### Модуль 6. Изготовление деталей: «Втулка и шпилька».

Задание	№	Наименование критерия	Максимальн ые баллы	Объективна я оценка (баллы)	Субъективна я оценка (баллы)*
Изготовление детали «Втулка и шпилька»	<b>Втулка 3 балла</b>				
	1.	<b>Размер 26</b>	<b>1</b>	<b>1</b>	

по чертежам. Действительные размеры детали оцениваются посредством сравнения с размерами по чертежу.	2.	Отсутствие острых кромки	1	1	
	3.	Чистота (зачистка) поверхности	1	1	
	<b>Шпилька 9 баллов</b>				
	4.	Размер 80	1	1	
	5.	Наличие резьбы М8 L= 27(2места)	1,5	3	
	6.	Наличие фаски(2места)	1,0	2	
	7.	Соосность резьбы (2места)	2	4	
<b>Итого:</b>			<b>13</b>		

### Модуль 7. Сборка изделия.

<i>Модуль 7. Сборка изделия (оценка одного эксперта за 1 критерий от 0 до 2 баллов, после выставления оценок всех экспертов высчитывается среднее значение за каждый критерий). Максимальная оценка за выполнение седьмого модуля не может превышать 6 баллов.</i>							
Наименование критерия	1Эксперт	2Эксперт	3Эксперт	4Эксперт	5Эксперт	$\Sigma$	Среднее значение
1. Внешний вид, эстетичность изделия.							
2. Полное заполнение пространства зенковки, металлом заклепки, образующим замыкающую головку клёпочного шва.							
3. Зачистка места клёпки образующей головки за подлицо.							

**Критерии оценки выполнения задания даны бездопускаемых отклонений размеров геометрических параметров поверхности изделия, эти изменения определяются Экспертами в период подготовки конкурса.**

Все баллы, начисляемые за соблюдение правил Охраны труда и Техники безопасности (ОТ и ТБ) доводятся до сведения участников в ходе ознакомления.





Если в ходе конкурса Эксперты по Технике безопасности фиксируют нарушение Участником соблюдения правил Охраны труда и Техники безопасности (ОТ и ТБ), Эксперты обязаны:

- при Первом нарушении: сделать предупреждение Участнику и зафиксировать нарушение в Протоколе;







- при Втором нарушении: зафиксировать нарушение в Протоколе и снять соответствующий балл за нарушение правил техники безопасности и гигиены.







### 3. Перечень используемого оборудования, инструментов и расходных материалов для всех категорий участников.







#### 3.1. Школьники, студенты, специалисты\*







ОБОРУДОВАНИЕ НА 1-ГО УЧАСТНИКА					
Оборудование, инструменты, ПО, мебель					
№ п/п	Наименование	Фотооборудования или инструмента, или мебели	Технические характеристики оборудования, инструментов и ссылка на сайт производителя, поставщика	Ед. измерения	Необходимое кол-во
1	Верстак с тисками		<a href="http://verstaki.com/p/verstak-odnotumbovyy-s-tiskami-gefest-vs-5-epob-t1n1/">http://verstaki.com/p/verstak-odnotumbovyy-s-tiskami-gefest-vs-5-epob-t1n1/</a> Габариты Д x Ш x В, мм 740x600x850	шт	1
2	Табурет к верстаку регулирующийся по высоте		<a href="https://vekmaster.ru/stulya.html">https://vekmaster.ru/stulya.html</a> Табурет производственный (высота 450-620 мм диаметр 380мм)	шт	1
3	Настольно-сверлильный станок с самозажимным патроном В 16мм и защитным стеклом с тисками. Питание 220 вольт/50 Гц, мощность 500Вт		<a href="https://diold.ru/catalog/Stanki/Sverlilnye/svs-50050">https://diold.ru/catalog/Stanki/Sverlilnye/svs-50050</a> Номинальная потребляемая мощность 500Вт  Напряжение питающей сети 220в	шт	1 <b>Минимальное количество 7 станков на 10 участников</b>
4	Мини-верстак слесарный металлический ВТМ под сверлильный станок		<a href="https://dimaxmet.ru/Verstaki/mini-verstak-slesarniy-metallicheskiy-vtm1">https://dimaxmet.ru/Verstaki/mini-verstak-slesarniy-metallicheskiy-vtm1</a> Габариты Г x Ш x В, мм 700x520x855	шт	1
5	Тиски к сверлильному станку с шириной губок 80мм.		<a href="https://rustan.ru/node/40699">https://rustan.ru/node/40699</a> Тиски не поворотные ход 82мм, паз 12x57мм	шт	1





6	Напильник плоский: №1, 100-250мм.		<a href="https://rustan.ru/node/43289">https://rustan.ru/node/43289</a> Напильник алмазный плоский тупоносый 150мм(р.ч. 110мм)	шт	1
7	Напильник плоский: №2, 100-300мм.		<a href="https://rustan.ru/node/43290">https://rustan.ru/node/43290</a> Напильник алмазный плоский тупоносый 200мм(р.ч. 150мм)	шт	1
8	Напильник плоский: №3, 150-300мм.		<a href="https://www.kuvalda.ru/catalog/3587/product-6157/">https://www.kuvalda.ru/catalog/3587/product-6157/</a> Напильник алмазный плоский тупоносый 300мм	шт	1
9	Набор напильников из 5шт. 200мм №2 с обрезиненной ручкой (B9) "CNIC".		<a href="https://rustan.ru/osnastka/nabor-napilnikov-iz-5sht-200mm-%E2%84%962-s-obrezinenoj-ruchkoi-b9-cnici.htm">https://rustan.ru/osnastka/nabor-napilnikov-iz-5sht-200mm-%E2%84%962-s-obrezinenoj-ruchkoi-b9-cnici.htm</a> Комплектация набора напильников: трехгранный, круглый, квадратный, полукруглый, плоский.	шт	1
10	Ручные рычажные ножницы для профильного материала PromaNPP		<a href="https://rustan.ru/richazhnie-nozhnitsi-po-metallu-npp-6.htm">https://rustan.ru/richazhnie-nozhnitsi-po-metallu-npp-6.htm</a> Ручные рычажные ножницы для профильного материала Proma NPP-6 предназначены для небольшого серийного производства используются ножницы по металлу. Максимальная толщина металла 8мм.	шт	1шт. на 10 участнико в
11	Сверло спиральное: Удлинен. ø 4,1мм;		<a href="https://metallgears.ru/product/7005/">https://metallgears.ru/product/7005/</a> Сверло с цилиндрическим хвостовиком d (диаметр) = 4,1 мм, l (длина) = 119 мм	шт	1 (10 сверл на конкурс)
12	Ножовочное полотно по металлу биметаллическое (300 x 12.5 мм; 24ТPI)		<a href="https://nn.vseinstrumenti.ru/rashodnie-materialy/dlya-ruchnogo-instrumenta/dlya-stolyarno-slesarnogo-polotna-i-rukoyatki-dlya-nozhovok/topex/topex-nozhovochnoe-polотно-po-metallu-hss-bimetallichesкое-300-x-12-5-mm-24tpi-1-0a330/">https://nn.vseinstrumenti.ru/rashodnie-materialy/dlya-ruchnogo-instrumenta/dlya-stolyarno-slesarnogo-polotna-i-rukoyatki-dlya-nozhovok/topex/topex-nozhovochnoe-polотно-po-metallu-hss-bimetallichesкое-300-x-12-5-mm-24tpi-1-0a330/</a> Ножовочное полотно по металлу биметаллическое (300 x 12.5 мм; 24ТPI) TOPEX	шт	2

13	Ножовка по металлу STANLEY STRAIGHT HANDLE		<a href="https://www.kuvalda.ru/catalog/5426/product-66599/">https://www.kuvalda.ru/catalog/5426/product-66599/</a> Ножовка по металлу с прямой пластмассовой рукояткой. Длина лезвия 300 мм.	шт	1
14	Ножовка слесарная по металлу оснащенная, (с 2-мя запасными полотнами дополнительно).		<a href="https://www.kuvalda.ru/catalog/5426/product-80922/">https://www.kuvalda.ru/catalog/5426/product-80922/</a> Ножовка по металлу с металлическим корпусом . Длина лезвия 300 мм.	шт	1
15	Циркуль слесарный 200мм.		<a href="https://rustan.ru/node/34979">https://rustan.ru/node/34979</a> Циркуль разметочный с дугой 200мм для прямой разметки	шт	1
16	Набор инструментов для разметки универсальный		<a href="https://rustan.ru/osnastka/nabor-instrumentov-dlya-razmetki-universalnyi-830-0082.htm">https://rustan.ru/osnastka/nabor-instrumentov-dlya-razmetki-universalnyi-830-0082.htm</a> Инструмент для разметки	шт	1
17	Зубило слесарное 200мм.		<a href="https://nn.vseinstrumenti.ru/ruchnoy-instrument/udarno-rychazhnyj-zubila/jonnesway/slesarnoe-zubilo-22x200-mm-jonnesway-m61122/">https://nn.vseinstrumenti.ru/ruchnoy-instrument/udarno-rychazhnyj-zubila/jonnesway/slesarnoe-zubilo-22x200-mm-jonnesway-m61122/</a> Слесарное зубило 22x200 мм Jonnesway M61122 применяется в сочетании с ударным элементом.	шт	1
18	Набор сверл по металлу 25 шт.		<a href="https://nn.vseinstrumenti.ru/rashodnie-materialy/instrument/dlya-dreley/udarn/nabory-sverel-po-metallu/metabo/metabo-nabor-hss-r-25-sverel-1-13mm-v-metkorobke-627152-000/">https://nn.vseinstrumenti.ru/rashodnie-materialy/instrument/dlya-dreley/udarn/nabory-sverel-po-metallu/metabo/metabo-nabor-hss-r-25-sverel-1-13mm-v-metkorobke-627152-000/</a> Набор из 25 сверл по металлу диаметром от 1 до 13 мм (через каждые 0,5 мм: 1 мм; 1,5 мм; 2 мм и т.д.).	шт	1 (1 набор на один сверлильный станок, на конкурс 7 наборов)
19	Комплект метчиков для нарезания внутренней резьбы М6		<a href="https://rustan.ru/osnastka/nabor-iz-7-komplektov-3-khshtuchnykh-metchikov-m3-m12-9khs-v-met-korobke-cnic.htm">https://rustan.ru/osnastka/nabor-iz-7-komplektov-3-khshtuchnykh-metchikov-m3-m12-9khs-v-met-korobke-cnic.htm</a> Комплектация: метчики комплектные из 3-х штук М3х0.5, М4х0.7, М5х0.8, М6х1.0, М8х1.25, М10х1.5, М12х1.75мм.	шт	1

20	Метчикодержатель		<a href="https://nn.vseinstrumenti.ru/ruchnoy-instrument/stolyarnoslesarnyi/rezbonareznoy/derzhately-i-vorotki/metchikoderzhately/sibirtekh/m3-m12-76912/">https://nn.vseinstrumenti.ru/ruchnoy-instrument/stolyarnoslesarnyi/rezbonareznoy/derzhately-i-vorotki/metchikoderzhately/sibirtekh/m3-m12-76912/</a> Метчикодержатель М3 - М12 СИБРТЕХ 76912 - это ручной инструмент, предназначенный для фиксации и вращения метчиков при нарезании резьбы.	шт	1
21	Зенковка L 90° ø 16,0 мм		<a href="https://rustan.ru/osnastka/nabor-zenkovok-konus-90%C2%B0-tskh-iz-6-ti-shtuk-d63-d205mm-r18-v-metkorobke-cnuc.htm">https://rustan.ru/osnastka/nabor-zenkovok-konus-90%C2%B0-tskh-iz-6-ti-shtuk-d63-d205mm-r18-v-metkorobke-cnuc.htm</a> Зенковки 90° ц/х d6.3, d8.3, d10.4, d12.4, d16.5, d20.5мм.	шт	1 (3 набора на конкурс)
22	Линейка масштабная 200 мм.		<a href="https://rustan.ru/osnastka/linейка-metallicheskaya-200kh20kh08-mm-s-dvukhstoronnei-shkaloi-cnuc-yx01-015at.htm">https://rustan.ru/osnastka/linейка-metallicheskaya-200kh20kh08-mm-s-dvukhstoronnei-shkaloi-cnuc-yx01-015at.htm</a> Линейка Металлическая 200x20x0.8 мм с двухсторонней шкалой	шт	1
23	Линейка лекальная 80 мм.		<a href="https://rustan.ru/osnastka/linейка-lekalnaya-tip-ld-80-kltochn00-s-dvukhstoronnim-skosom-nozhevidnoi-formy-din874-cnuc">https://rustan.ru/osnastka/linейка-lekalnaya-tip-ld-80-kltochn00-s-dvukhstoronnim-skosom-nozhevidnoi-formy-din874-cnuc</a> Линейка Лекальная тип ЛД-80 кл.точн.00 с двухсторонним скосом ножевидной формы	шт	1
24	Угольник лекально-поверочный УШ		<a href="https://rustan.ru/node/34943">https://rustan.ru/node/34943</a> Угольник УЛП 100x60 поверочный лекальный плоский	шт	1
25	Штангенциркуль ШЦ-1, 0-125мм.		<a href="https://rustan.ru/node/36032">https://rustan.ru/node/36032</a> Штангенциркуль 0 - 125 ШЦ-I (0,05) с глубиномером	шт	1
26	Штангенциркуль ШЦ-2, 0-250 мм.		<a href="https://rustan.ru/osnastka/shtangentsirkul-0-250-shts-ii-005-s-ustrtochnustanramki-etalon.htm">https://rustan.ru/osnastka/shtangentsirkul-0-250-shts-ii-005-s-ustrtochnustanramki-etalon.htm</a> Штангенциркуль 0 - 250 ШЦ-II (0,05)	шт	1

27	Радиусомер R4-10.		<a href="https://rustan.ru/node/34895">https://rustan.ru/node/34895</a> , Набор радиусных шаблонов (R 7-14,5мм)	шт	1
28	Молоток слесарный, 400гр.		<a href="https://nn.vseinstrumenti.ru/ruchnoy-instrument/udarnorychazhnyj/molotki/slesarnye/inforce/500gr-06-16-09/">https://nn.vseinstrumenti.ru/ruchnoy-instrument/udarnorychazhnyj/molotki/slesarnye/inforce/500gr-06-16-09/</a> Слесарный молоток, 500гр	шт	1
30	Бумага наждачная мелкозернистая		<a href="https://rustan.ru/node/40036">https://rustan.ru/node/40036</a> Шлифшкурка Лист Р600 (М28) 230x280	шт	2
31	Очки прозрачные защитные		<a href="https://nn.vseinstrumenti.ru/spetsodezhda/siz/organov-zreniya/ochki-zaschitnye/stayer/ochki-zaschitnie-s-duzhkami-prozrachnie-blokhaus-stayer-11041/">https://nn.vseinstrumenti.ru/spetsodezhda/siz/organov-zreniya/ochki-zaschitnye/stayer/ochki-zaschitnie-s-duzhkami-prozrachnie-blokhaus-stayer-11041/</a> Прозрачные защитные очки с дужками	шт	1
32	Гайка М8		<a href="https://nn.vseinstrumenti.ru/krepezh/metricheskij/gajki/din-934/goskrep/gajka-goskrep-din934-m-8-450-sht-paket-kr-050105/">https://nn.vseinstrumenti.ru/krepezh/metricheskij/gajki/din-934/goskrep/gajka-goskrep-din934-m-8-450-sht-paket-kr-050105/</a> Гайка с метрической резьбой М8	шт	2
33	Шайба $\Phi 8$		<a href="https://nn.vseinstrumenti.ru/krepezh/metricheskij/shajby/ploskie/zubr/din-9021-kuzovnaya-8-mm-9-sht-otsinkovannaya-303826-08/">https://nn.vseinstrumenti.ru/krepezh/metricheskij/shajby/ploskie/zubr/din-9021-kuzovnaya-8-mm-9-sht-otsinkovannaya-303826-08/</a> Шайба 8 мм, оцинкованная	шт	4
34	Набор плашек STAYERMASTER с плашкодержателем		<a href="https://nn.vseinstrumenti.ru/ruchnoy-instrument/stolyarno-slesarnyi/rezbonareznoy/nabory/stayer/master-plashkoderzhatel-1sht-plashki-7sht-8-predmetov-28015-h8-z01/">https://nn.vseinstrumenti.ru/ruchnoy-instrument/stolyarno-slesarnyi/rezbonareznoy/nabory/stayer/master-plashkoderzhatel-1sht-plashki-7sht-8-predmetov-28015-h8-z01/</a> Комплект плашек предназначен для нарезания резьбы на заготовках из стали.	шт	1

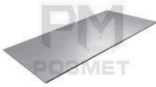
35	Струбцина		<a href="https://nn.vseinstrumenti.ru/ruchnoy-instrument/zazhimnoj/strubtsiny/ruchnye/enkor/usilennaya-tip-g-100-mm-48402/">https://nn.vseinstrumenti.ru/ruchnoy-instrument/zazhimnoj/strubtsiny/ruchnye/enkor/usilennaya-tip-g-100-mm-48402/</a> Усиленная струбцина (тип G, 100 мм) Энкор 48402 представляет собой компактный инструмент, который предназначается для надежной фиксации различных деталей и заготовок.	шт	1
36	Оправка для заклепок		<a href="https://tools-markets.ru/opravka-dlja-zaklepek-13-0075.html">https://tools-markets.ru/opravka-dlja-zaklepek-13-0075.html</a> Предназначена для установки стальных заклепок с цилиндрическим стержнем и резьбой. Длина 170 мм Вес 325 гр	шт	1
37	Гаечный ключ 12/13		<a href="https://nn.vseinstrumenti.ru/ruchnoy-instrument/klyuchi/rozhkovye/zubr/rozhkovyj-gaechnyj-klyuch-zubr-master-12h13-3-mm-27010-12-13/">https://nn.vseinstrumenti.ru/ruchnoy-instrument/klyuchi/rozhkovye/zubr/rozhkovyj-gaechnyj-klyuch-zubr-master-12h13-3-mm-27010-12-13/</a> Рожковый гаечный ключ Зубр МАСТЕР 12х13 мм 27010-12-13 выполнен из хромованадиевой стали, обладающей стойкостью к коррозии и долгим сроком службы. Инструмент оснащен двумя рожковыми головками диаметром 12 и 13 мм, что позволяет производить монтаж шестигранного крепежа.	шт	2
<b>РАСХОДНЫЕ МАТЕРИАЛЫ НА 1 УЧАСТНИКА</b>					
Расходные материалы					
№ п/п	Наименование	Фото расходных материалов	Технические характеристики оборудования, инструментов и ссылка на сайт производителя, поставщика	Ед. измерения	Необходимое количество
1	Комплект заготовок 140х90 мм		Ст.3, лист 3.0 мм.(140х90) <a href="https://metallurg-moskva.ru/catalog/prod/list-g-k-1/">https://metallurg-moskva.ru/catalog/prod/list-g-k-1/</a>	шт.	2

2	Комплект заготовок 25x110 мм		Ст.3, лист 3.0 мм.(25x120) <a href="https://metallurg-moskva.ru/catalog/prod/list-g-k-1/">https://metallurg-moskva.ru/catalog/prod/list-g-k-1/</a>	шт.	4
3	Заклепка с полукруглой головкой 4x15.00 ГОСТ 10299-80		Ø 4 мм <a href="https://www.superkrepeg.ru/zaklepka-4-h-16-36-gost-10299-80/">https://www.superkrepeg.ru/zaklepka-4-h-16-36-gost-10299-80/</a>	шт.	12
4	Пруток Ø 8 мм		Стальной пруток Ø 8 мм (р-р 100 мм) <a href="https://metalo-baza.ru/krug-stalnoj/8mm/">https://metalo-baza.ru/krug-stalnoj/8mm/</a>	шт.	1
5	Труба стальная бесшовная 14 x 2,0 ГОСТ 8734-75		р-р 50 мм <a href="https://rt-stal.ru/stalnaya-truba/10-mm-cena">https://rt-stal.ru/stalnaya-truba/10-mm-cena</a>	шт.	1

**РАСХОДНЫЕ МАТЕРИАЛЫ, ОБОРУДОВАНИЕ И ИНСТРУМЕНТЫ, КОТОРЫЕ УЧАСТНИКИ ДОЛЖНЫ ИМЕТЬ ПРИ СЕБЕ  
ИСПОЛЬЗОВАНИЕ ДОПОЛНИТЕЛЬНОГО ОБОРУДОВАНИЯ И ИНСТРУМЕНТА ПРИВЕЗЕННОГО С СОБОЙ ЗАПРЕЩЕНО! (РАЗРЕШЕН ТОЛЬКО МЕРИТЕЛЬНЫЙ ИНСТРУМЕНТ ПО СОГЛАСОВАНИЮ С ГЛАВНЫМ ЭКСПЕРТОМ)**

-	-	-	-	-	-
---	---	---	---	---	---



**РАСХОДНЫЕ МАТЕРИАЛЫ И ОБОРУДОВАНИЕ, ЗАПРЕЩЕННЫЕ НА ПЛОЩАДКЕ**

-	-	-	-	-	-
---	---	---	---	---	---

**ДОПОЛНИТЕЛЬНОЕ ОБОРУДОВАНИЕ, ИНСТРУМЕНТЫ КОТОРОЕ МОЖЕТ ПРИВЕСТИ С СОБОЙ УЧАСТНИК (при необходимости)**

№ п/п	Наименование	Наименование оборудования или инструмента, или мебели	Технические характеристики оборудования, инструментов и ссылка на сайт производителя, поставщика	Ед. измерения	Необходимое количество
-	-	-	-	-	-

**ОБОРУДОВАНИЕ НА 1-ГО ЭКСПЕРТА (при необходимости)**

№ п/п	Наименование	Фото необходимого оборудования или инструмента, или мебели	Технические характеристики оборудования, инструментов и ссылка на сайт производителя, поставщика	Ед. измерения	Необходимое количество
1	Стол офисный		1400x600x750 <a href="https://www.orgmebel.ru/product/stol-rabochiy-komfort-k-108/?sku=541103">https://www.orgmebel.ru/product/stol-rabochiy-komfort-k-108/?sku=541103</a>	Шт.	3 (стола на всех экспертов на площадке)
2	Стул посетителя офисный		Размеры: 55x80 <a href="https://hoff.ru/catalog/domashniy-ofis/ofisnye_kresla/stulia/stul_izo_id691380/?articul=80269465">https://hoff.ru/catalog/domashniy-ofis/ofisnye_kresla/stulia/stul_izo_id691380/?articul=80269465</a>	Шт.	1
3	Вешалка напольная		<a href="https://hoff.ru/catalog/veshalki/veshalki-v-prikhozhuy/napolnye_veshalki/veshalka_napolnaya_piko_1_id729552/?articul=80271684">https://hoff.ru/catalog/veshalki/veshalki-v-prikhozhuy/napolnye_veshalki/veshalka_napolnaya_piko_1_id729552/?articul=80271684</a> Ш x В x Г 41x175x41 см	Шт.	1 (на всех экспертов в комнате экспертов)



**РАСХОДНЫЕ МАТЕРИАЛЫ НА 1 Эксперта (при необходимости)**

Расходные материалы

№ п/п	Наименование	Фото расходных материалов	Технические характеристики оборудования, инструментов и ссылка на сайт производителя, поставщика	Ед. измерения	Необходимое количество
-------	--------------	---------------------------	--	---------------	------------------------









					<b>во</b>
1	Папка-планшет		<a href="https://www.citilink.ru/catalog/furniture/sistemy_arkhivatsii/papki_planshety/817091/">https://www.citilink.ru/catalog/furniture/sistemy_arkhivatsii/papki_planshety/817091/</a> Толщина пластика 1 мм, цвет черный	Шт.	1
2	Ручка шариковая		<a href="https://www.citilink.ru/catalog/furniture/writings/sharikovye_ruchki/437221/">https://www.citilink.ru/catalog/furniture/writings/sharikovye_ruchki/437221/</a> шариковая ручка ZEBRA Z-Grip Stylus, 1мм	Шт.	1

**ОБЩАЯ ИНФРАСТРУКТУРА КОНКУРСНОЙ ПЛОЩАДКИ (при необходимости)**

№ п/п	Наименование	Фото необходимого оборудования, средства индивидуальной защиты	Технические характеристики оборудования, инструментов и ссылка на сайт производителя, поставщика	Ед. измерения	Необходимое количество
1	Порошковый огнетушитель ОП-4		<a href="https://nn.vseinstrumenti.ru/bezopasnost/oborudovanie/pozharnoe/ognetushiteli/poroshkovye/mig/op-4-z-avse/?gclid=EA1aIQobChMIkvWSwca6QIVBswYCh04IA_uEAAAYASAAEgluCvD_BwE">https://nn.vseinstrumenti.ru/bezopasnost/oborudovanie/pozharnoe/ognetushiteli/poroshkovye/mig/op-4-z-avse/?gclid=EA1aIQobChMIkvWSwca6QIVBswYCh04IA_uEAAAYASAAEgluCvD_BwE</a> Огнетушитель МИГ ОП-4(з) АВСЕ служит для устранения пожаров при возгорании твердых веществ, не растворимых в воде жидкостей, газов и электрооборудования под напряжением до 1000 В.	Шт.	1
2	Очки прозрачные защитные		<a href="https://nn.vseinstrumenti.ru/spetsodezhda/siz/organov-zreniya/ochki-zaschitnye/stayer/ochki-zaschitnie-s-duzhkami-prozrachnie-blokhaus-stayer-11041/">https://nn.vseinstrumenti.ru/spetsodezhda/siz/organov-zreniya/ochki-zaschitnye/stayer/ochki-zaschitnie-s-duzhkami-prozrachnie-blokhaus-stayer-11041/</a> Прозрачные защитные очки с дужками	шт	1

**КОМНАТА УЧАСТНИКОВ**

№ п/п	Наименование	Фото необходимого оборудования или инструмента, или мебели, или расходных материалов	Технические характеристики оборудования, инструментов и ссылка на сайт производителя, поставщика	Ед. измерения	Необходимое количество
1	Стол офисный		1400x600x750 <a href="https://www.orgmebel.ru/product/stol-rabochiy-komfort-k-108/?sku=541103">https://www.orgmebel.ru/product/stol-rabochiy-komfort-k-108/?sku=541103</a>	Шт.	2 (стола на всех участников)
2	Стул посетителя офисный		Размеры: 55x80 <a href="https://hoff.ru/catalog/domashniy_ofis/ofisnye_kresla/stulia/stul_izo_id691380/?articul=80269465">https://hoff.ru/catalog/domashniy_ofis/ofisnye_kresla/stulia/stul_izo_id691380/?articul=80269465</a>	Шт.	1

3	Вешалка напольная		<a href="https://hoff.ru/catalog/veshalki/veshalki-v-prikhozhuyu/napolnye_veshalki/veshalka_napolnaya_piko_1_id729552/?articul=80271684">https://hoff.ru/catalog/veshalki/veshalki-v-prikhozhuyu/napolnye_veshalki/veshalka_napolnaya_piko_1_id729552/?articul=80271684</a> Ш x В x Г 41x175x41 см	Шт.	1 (на всех участников)
<b>ДОПОЛНИТЕЛЬНЫЕ ТРЕБОВАНИЯ К ПЛОЩАДКЕ/КОММЕНТАРИИ</b>					
№ п/п	Наименование	Наименование необходимого оборудования или инструмента, или мебели	Технические характеристики оборудования, инструментов и ссылка на сайт производителя, поставщика	Ед. измерения	Необходимое количество
1	Кулер для воды		настольный без охлаждения <a href="https://nn.vseinstrumenti.ru/bezopasnost/orm/kulery-i-dispensery-dlya-vody/kulery/aqua-work/0-7ld-b-belyj-11858/">https://nn.vseinstrumenti.ru/bezopasnost/orm/kulery-i-dispensery-dlya-vody/kulery/aqua-work/0-7ld-b-belyj-11858/</a>	Шт.	1
2	Одноразовые стаканчики		<a href="https://www.komus.ru/katalog/posuda-i-tekstil/odnorazovaya-posuda-i-upakovka-/odnorazovaya-posuda/odnorazovye-stakany-i-chashki/stakany-odnorazovye/stakan-odnorazovyi-komus-ekonom-plastikovyj-prozrachnyj-200-ml-100-shtuk-v-upakovke/p/145595/?from=block-301-1">https://www.komus.ru/katalog/posuda-i-tekstil/odnorazovaya-posuda-i-upakovka-/odnorazovaya-posuda/odnorazovye-stakany-i-chashki/stakany-odnorazovye/stakan-odnorazovyi-komus-ekonom-plastikovyj-prozrachnyj-200-ml-100-shtuk-v-upakovke/p/145595/?from=block-301-1</a> Стакан одноразовый Комус Эконом пластиковый прозрачный 200 мл	Шт.	100
3	Ноутбук		<a href="https://www.citilink.ru/catalog/mobile/notebooks/1175026/">https://www.citilink.ru/catalog/mobile/notebooks/1175026/</a> Ноутбук LENOVO IdeaPad S145-15AST, 15.6", AMD A4 9125 2.3ГГц, 4ГБ, 128ГБ SSD, AMD Radeon R3, Windows 10, 81N3006GRU, черный	Шт.	1
4	Проектор		<a href="https://www.citilink.ru/catalog/audio_and_digits/projectors_and_screens/projectors/1154876/">https://www.citilink.ru/catalog/audio_and_digits/projectors_and_screens/projectors/1154876/</a> Проектор HIPER Cinema A1, черный [hpc-a1b]	Шт.	1
5	HDMI кабель		<a href="https://www.citilink.ru/catalog/audio_and_digits/av_cables/375149/">https://www.citilink.ru/catalog/audio_and_digits/av_cables/375149/</a> Кабель аудио-видео BURO HDMI (m) - HDMI (m) , ver 1.4, 5м, GOLD черный [bhp hdmi v1.4 5m lock]	Шт.	1
6	МФУ		<a href="https://www.citilink.ru/catalog/computers_and_notebooks/monitors_and_office/mfu/1152205/">https://www.citilink.ru/catalog/computers_and_notebooks/monitors_and_office/mfu/1152205/</a> МФУ лазерный PANTUM M6500W, A4, лазерный, черный	Шт.	1
7	Сетевой фильтр		<a href="https://www.citilink.ru/catalog/computers_and_notebooks/power_safety/powerfilters/1082783/">https://www.citilink.ru/catalog/computers_and_notebooks/power_safety/powerfilters/1082783/</a> Сетевой фильтр MOST TRG, 5м, черный [trg black]	Шт.	1



8	Веб-камеры Веб-камера Genius FaceCam 1000X V2		<a href="https://www.eldorado.ru/cat/detail/v eb-kamera-genius-facecam-1000x-v2/">https://www.eldorado.ru/cat/detail/v eb-kamera-genius-facecam-1000x-v2/</a> 1024x768 Пикс	Шт.	5
9	8 точек подключения оборудования (сверлильные станки)	-	220 кВт (одной точки)	-	8 точек

#### 4. Минимальные требования к оснащению рабочих мест с учетом всех основных нозологий.

	Площадь, м.кв.	Ширина прохода между рабочими местами, м.	Специализированное оборудование, количество.
<b>Рабочее место участника с нарушением слуха</b>	2м <sup>2</sup>	1,5 м	В стандартном помещении необходимо первые столы в ряду у окна и среднем ряду предусмотреть для инвалидов с нарушениями зрения и слуха. Для слабослышащих участников можно предусмотреть звукоусиливающую аппаратуру (ФМ ситема «Диалог»), телефон громкоговорящий акустическая система, информационная индукционная система, индивидуальные наушники.
<b>Рабочее место участника с нарушением зрения</b>	2м <sup>2</sup>	1,5 м	В стандартном помещении необходимо первые столы в ряду у окна и среднем ряду предусмотреть для инвалидов с нарушениями зрения и слуха. Текстовое описание конкурсного задания должно быть представлено в доступном для инвалидов по зрению виде: в плоскочечатном (с крупным размером шрифта, учитывающим состояние зрительного анализатора участника с остаточным зрением), шрифтом Брайля или в электронном виде в формате Microsoft World для прочтения с помощью специальной компьютерной техники и программного обеспечения. Рабочее место участника с нарушением зрения следует оснастить персональным компьютером с большим монитором (19 – 24 дюйма), с программой экранного доступа JAWS, программой экранного увеличения MAGic и дисплеем, использующим систему Брайля
			(рельефно – точечный шрифт). Необходимо предоставить лупу, лампу – лупу (настольную или напольную), электронный увеличитель, измерительные инструменты для слепых сбрайлеровской шкалой или озвученным интерфейсом.

<b>Рабочее место участника с нарушением ОДА</b>	2м <sup>2</sup>	1,5 м	Оснащение (оборудование) специального рабочего места оборудованием, обеспечивающим реализацию эргономических принципов; предполагает увеличение размера зоны на одно место с учетом подъезда и разворота кресла-коляски, увеличения ширины прохода между рядами столов. А для участников, передвигающихся в кресле-коляске, выделить отдельно отведенное рабочее место на последнем ряду.
<b>Рабочее место участника с соматическими заболеваниями</b>	2м <sup>2</sup>	1,5 м	Не требует дополнительных условий
<b>Рабочее место участника с ментальными нарушениями</b>	2м <sup>2</sup>	1,5 м	Не требует дополнительных условий

### **5. Схема застройки соревновательной площадки с учетом всех нозологий.**





Площадь соревновательной площадки по компетенции «Слесарное дело» для всех категорий участников составляет 120 м<sup>2</sup> (12м x 10м). Поверхность пола площадки бетонная. Температурный режим данной площадки должен соответствовать санитарным нормам 5160-89 температура воздуха на площадке должна быть (20±2) °С. Площадка в соответствии с требованиями пожарной безопасности должна быть оборудована первичными средствами пожаротушения (переносные огнетушители). Освещение площадки должно быть комбинированным (естественным и искусственным).

Рабочее место экспертов должно быть оснащено рабочими столами (2 стола) и посадочными местами (5 стульев) на 5 экспертов. На рабочих столах должны располагаться принтер, ноутбуком с подключенным интернетом, мерительный инструмент. Возле рабочего места экспертов должны располагаться две розетки напряжением 220/380 В.

Рабочие места участников должно быть оснащены одноместными слесарными верстаками модели Гефест (длина 1000-1200 мм, ширину 700-800 мм, высоту 800-900 мм),

которые должны быть оборудованы защитными экранами. За каждым участником должен быть закреплен слесарный верстак. Согласно нормам, СанПиН 2.4.2.2821-10 расстояние, между слесарными верстаками учитывая все виды нозологий должно быть менее 1,5м. Рабочее место участника должно быть оснащено следующим инструментом:

- напильник плоский: №1, 100-250мм;
- напильник плоский: №2, 100-300мм
- напильник плоский: №3, 150-300мм;
- ножницы по металлу ручные;
- ножовка слесарная по металлу оснащенная, (с 2-мя запасными полотнами дополнительно) ;
- циркуль слесарный 200мм;
- чертилка;
- кернер 110мм;
- зубило слесарное 200мм;
- сверло спиральное (ø 4,1мм; ø 5,5 - 6,0мм; ø 7,5 - 8,0 мм, ø 12,0 мм);
- комплект метчиков для нарезания внутренней резьбы М6-8;
- метчикодержатель;
- зенковка L 90<sup>0</sup> ø 16,0 мм;
- зенковка L 45<sup>0</sup> ø 16,0 мм;
- линейка масштабная 200 мм;
- линейка лекальная 80 мм;
- угольник лекально-поверочный УШ;
- штангенциркуль ШЦ-1, 0-125мм;
- штангенциркуль ШЦ-2, 0-250 мм;
- радиусомер R4-12;
- молоток слесарный, 400гр;
- бумага наждачная мелкозернистая;
- щётка-смётка;
- оправка для формирования головки клепки;
- плашка для нарезания наружной резьбы М8;
- плашкодержатель;
- струбцина.

Сверлильные станки должны располагаться на расстоянии 800 мм от правой стены помещения соревновательной площадки. Расстояние между рабочими местами участников и сверлильными станками согласно нормам СанПиН 2.4.2.2821-

10 должно быть менее 2,5м. Количество сверлильных станков на 10 участников 5 шт. Возле каждого станка должны располагаться две розетки напряжением 220/380 В. Все станки должны быть оборудованы тисками с шириной губок не менее 80мм и защитными очками.

## **6. Требования охраны труда и техники безопасности**

### **Общие вопросы**

К выполнению конкурсного задания по слесарным работам под руководством Экспертов Компетенции «Слесарное дело» Регионального конкурса Абилимпикс - 2021 (в дальнейшем - Эксперты) допускаются лица не моложе 16 лет, прошедшие инструктаж по охране труда, медицинский осмотр и не имеющие противопоказаний по состоянию здоровья.

При работе следует руководствоваться действующими инструкциями, принятыми в Российской Федерации:

- Типовая инструкция по охране труда слесарей механосборочных работ РД 153-34.0-03.299/1-2001;
- Типовая инструкция по охране труда при работе на сверлильном станке НОТ-028;

Каждое действие Конкурсанта должно быть согласовано с Техническим экспертом.

Участник соревнований должен беспрекословно выполнять указания ответственного за оборудование Технического эксперта.

В случае возникновения внештатной ситуации Участник соревнований должен незамедлительно известить Эксперта.

При внештатной ситуации Участнику соревнований категорически запрещается предпринимать самостоятельные действия.

Если участник конкурса не выполняет требования техники безопасности, подвергает опасности себя или других конкурсантов, такой участник может быть отстранен от конкурса.

Ответственность за несчастные случаи, происшедшие в помещении для проведения конкурсного задания, несут лица, как непосредственно нарушившие правила безопасной работы на электроустановках, так и лица административно технического персонала, которые не обеспечили:

- выполнение организационно-технических мероприятий, предотвращающих возможность возникновения несчастных случаев;
  - соответствие рабочего места требованиям охраны труда;
  - проведение обучения безопасным методам работы в электроустановках.
- Участники должны соблюдать правила поведения, расписание и график проведения конкурсного задания, установленные режимы труда и отдыха.

### **Действия до начала работ**

Перед началом работы Участники должны выполнить следующие виды работ:

- внимательно изучить содержание и порядок проведения практического конкурсного задания, а также безопасные приемы его выполнения;
- надеть спецодежду, волосы тщательно заправить под головной убор;
- убедиться в исправности рабочего инструмента и приспособлений;
- подготовить необходимые для работы материалы, приспособления и разложить на свои места, убрать с рабочего стола все лишнее.

## **Действия во время выполнения работ**

Пользоваться только исправным инструментом и приспособлениями.

Не останавливать вращающийся инструмент руками или какими-либо посторонними предметами.

Строго соблюдать действующие инструкции, принятые в Российской Федерации:

- Типовая инструкция по охране труда слесарей механосборочных работ РД 153-34.0-03.299/1-2001 (Приложение А);

